



Árjegyzék 2018

Érvényes: 2018. február 1-jétől



00 téglaavörös



50 téglaavörös karcolt

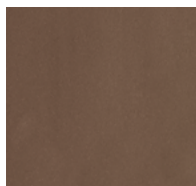

04 terrabarna

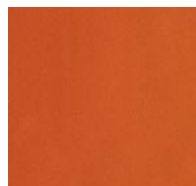

81 terrakotta



10 piros

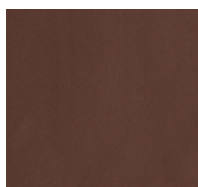

11 barna

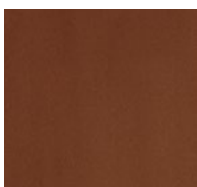

12 rézbarna

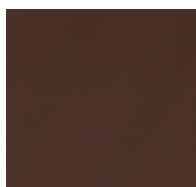

13 sötétbarna

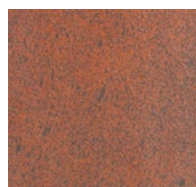

19 antik

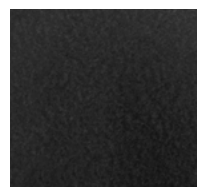

31 néró



33 gránit



40 antracit

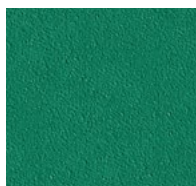

41 sötétzöld



66 szürke

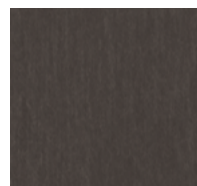

68 szürke-antik

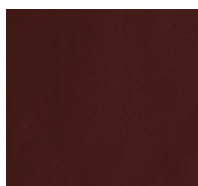

70 Amadeus borvörös



71 Amadeus fekete

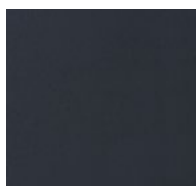

73 Amadeus sötétszürke

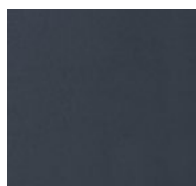

94 bazalt



98 szürke-fehér antik

TONDACH CSERÉP FELÜLETEK

A Tondach kerámia tetőcserepeket időtálló szépség jellemzi. Nem érzékenyek a környezeti hatásokra, így a megre, hidegre és fagyra sem. Különböző felületvédelem megoldásainkkal mindenki megtalálja a saját szempontjaihoz leginkább illeszkedő megoldást.



Natúr

- Lélegző felület
- Maximális párahűtés, kellemes lakóklima
- Természetes, anyagában téglaavörös szín

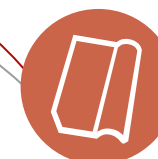

FusionColor

- Szín és cserép fúziója 1000 °C felett
- Hosszan tartó, fakulásmentes, UV álló szín



FusionProtect

- Megnövelt ásványtartalom, maximális felületvédelem
- Fokozottan öntisztuló felszín
- Szín és cserép fúziója 1000 °C felett
- Hosszan tartó, fakulásmentes, UV álló szín



Amadeus üveg máz

- Üveggel ötvözött, csillogóan fényes, ellenálló felület, csillogóan fényes felület
- Maximálisan öntisztuló felszín
- Kiemelkedő védelem mohásodás ellen
- Szín, máz és cserép fúziója 1000 °C felett
- Hosszan tartó, fakulásmentes, UV álló szín



TARTALOM

| | | | | | |
|----------------------------|----|------------------------------------|----|------------------------------------|----|
| Termékcsaládok | 2 | Tetőkibúvók | 41 | Ereszkialakítás | 45 |
| Termékválaszték | 5 | Járórácsok | 41 | Vápa | 45 |
| Univerzális termékcsalád | 7 | Tetőbiztosítás | 41 | Fal- és kéménycsatlakozás | 46 |
| Modern termékcsalád | 12 | Villámhárítás | 42 | Alátét héjazatok | 46 |
| Klasszikus termékcsalád | 14 | Hófogórács garnitúra | 42 | Alátét héjazatok kiegészítő elemei | 46 |
| Mediterrán termékcsalád | 16 | Fém hófogók | 42 | Logisztikai díjak | 47 |
| Tradicionális termékcsalád | 17 | Viharkapcsok, cseréprögzők | 43 | Ügyfélszolgálat | 48 |
| Gerinccserepek | 34 | Gerinc szellőzés | 43 | Mérnök-szaktanácsadók | 48 |
| Csatornaszellőző szett | 39 | Gerincléctartók | 44 | Raklaponkénti darabszám | 49 |
| Antennakivezető szett | 40 | Gerinc / él / élgerinc kiegészítők | 44 | | |



Univerzális:

Létezik olyan cserép, amely szinte bármilyen formájú és kialakítású tetőnek jól áll. Ez az univerzális Tondach, amely rugalmasan alkalmazható, beépítése könnyű és felhasználóbarát, így új építésű vagy felújított ház esetében egyaránt jó választás.



Nativa Plus Natur téglavörös



Twist Amadeus borvörös



Nativa Natur téglavörös



Bolero FusionProtect antracit



Rumba FusionProtect barna



Modern:

Ebben a kategóriában a design cserépek találhatók, melyek gyakran a tervező első választásának bizonyulnak. Különösen az új építési szegmensben népszerűek ezek a korszerű termékek, melyeket sima és innovatív felületek, illetve divatos színek jellemeznek.



Figaro Deluxe FusionProtect szürke-fehér antik



Figaro FusionProtect piros



Klasszikus:

Évtizedeken át bizonyított stílus. Ez jellemzi elegáns, klasszikus formavilágú Tondach cserépeinket. A magas minőségű kerámia és a jól bevált design maradandó szépséget és természetes hatást kölcsönöz a tetőnek, minden időben.



Tangó FusionColor terrakotta



Tango Plus FusionProtect rózsbarna



Mediterrán:

A Tondach mediterrán cserepeivel házhoz jön a déli életérzés. Mind a színek, mind a karakterek a toszkán villák, spanyol birtokok karakterét és a mediterrán életmódot idézik, így a tető mindig vérpezsdítő látványt nyújt majd.



Palotás FusionProtect antik



Tradicionális:

Van olyan szépség, ami örök. Tradicionális cserepeinkben a hagyomány keveredik a korszerű minőséggel – nem véletlen, hogy történelmi épületek, műemlékek és középületek felújításánál is előszeretettel választják ezeket a modelleket, melyek a tetőcserepek eredeti formáját jelenítik meg.



Hódfarkú ívesvágású
FusionProtect antik



Hódfarkú
szegmensvágású
FusionProtect piros



Táska szögletes
Natur téglavörös



Táska lekerekített
FusionProtect piros



Óvárosi csomag Táska



Kékes ívesvágású
FusionProtect piros



Kékes egyenesvágású
FusionProtect antik



Zemplén ívesvágású
Natur téglavörös



Zemplén
egyesvágású
FusionProtect piros



Pilis ívesvágású
Natur téglavörös



Pilis egyenesvágású
FusionProtect antik



Kékes Plus ívesvágású
FusionProtect
sötétbarna



Sindra Plus Natura
Fusion Protect
szürke antik

UNIVERZÁLIS



Nativa Plus
Natur
téglavörös



Twist
FusionColor
terrakotta



Twist
FusionColor
terrabarna



Twist
FusionProtect
piros



Twist
FusionProtect
rézbarna



Twist
FusionProtect
barna



Twist
FusionProtect
antracit



Twist
FusionProtect
néró



Twist
Amadeus
borvörös



Twist
Amadeus
fekete



Nativa
Natur
téglavörös



Bolero
FusionColor
terrakotta



Bolero
FusionColor
terrabarna



Bolero
FusionProtect
piros



Bolero
FusionProtect
rézbarna



Bolero
FusionProtect
barna



Bolero
FusionProtect
antracit



Bolero
FusionProtect
néró



Rumba
FusionColor
terrakotta



Rumba
FusionProtect
piros



Rumba
FusionProtect
rézbarna



Rumba
FusionProtect
barna



Rumba
FusionProtect
antracit

MODERN



Figaro Deluxe
FusionProtect
piros



Figaro Deluxe
FusionProtect
antik



Figaro Deluxe
FusionProtect
rézbarna



Figaro Deluxe
FusionProtect
gránit



Figaro Deluxe
FusionProtect
szürke-fehér antik



Figaro Deluxe
FusionProtect
sötétbarna



Figaro Deluxe
FusionProtect
antracit



Figaro Deluxe
FusionProtect
néró



Figaro Deluxe
Amadeus
sötétszürke



Figaro
FusionProtect
piros



Figaro
FusionProtect
bazalt



Figaro
FusionProtect
antracit



Tangó
Natur
téglavörös



Tangó
FusionColor
terrakotta



Tangó Plus
FusionColor
terrakotta



Tangó Plus
FusionProtect
piros



Tangó Plus
FusionProtect
barna



Tangó Plus
FusionProtect
rézbarna

KLASSZIKUS

MEDITERRÁN



Palotás
FusionColor
terrakotta



Palotás
FusionProtect
antik

TRADICIONALIS



Hódfarkú
ívesvágású
Natur
téglavörös



Hódfarkú
ívesvágású
FusionProtect
piros



Hódfarkú
ívesvágású
FusionProtect
antik



Hódfarkú
ívesvágású
FusionProtect
rézbarna



Hódfarkú
ívesvágású
FusionProtect
sötétbarna



Hódfarkú
ívesvágású
FusionProtect
néró



Hódfarkú
ívesvágású
FusionProtect
fekete



Hódfarkú
ívesvágású
FusionProtect
szürke



Hódfarkú
ívesvágású
FusionProtect
sötétzöld



Hódfarkú
szegmensvágású
Natur
téglavörös



Hódfarkú
szegmensvágású
FusionProtect
piros



Hódfarkú
szegmensvágású
FusionProtect
antik



Táska szögletes
Natur
téglavörös



Táska szögletes
FusionProtect
piros



Táska szögletes
FusionProtect
antik



Táska lekerekített
Natur
téglavörös



Táska lekerekített
FusionProtect
piros



Táska lekerekített
FusionProtect
antik



Óvárosi csomag
Táska



Osztrák Óvárosi
csomag Táska
karcolt téglavörös



Osztrák Óvárosi
csomag Táska
karcolt szürke



Kékes ívesvágású
Natur
téglavörös



Kékes ívesvágású
FusionProtect
piros



Kékes ívesvágású
FusionProtect
antik



Kékes
egyesvágású
Natur
téglavörös



Kékes
egyesvágású
FusionProtect
piros



Kékes
egyesvágású
FusionProtect
antik



Kékes Plus íves
FusionProtect
rézbarna



Kékes Plus íves
FusionProtect
sötétbarna



Kékes Plus íves
FusionProtect
fekete



Kékes Plus íves
FusionProtect
szürke



Zemplén
ívesvágású
Natur
téglavörös



Zemplén
ívesvágású
FusionProtect
piros



Zemplén
ívesvágású
FusionProtect
antik



Zemplén
egyesvágású
Natur
téglavörös



Zemplén
egyesvágású
FusionProtect
piros



Zemplén
egyesvágású
FusionProtect
antik



Pilis ívesvágású
Natur
téglavörös



Pilis ívesvágású
FusionProtect
piros



Pilis ívesvágású
FusionProtect
antik



Pilis
egyesvágású
Natur
téglavörös



Pilis
egyesvágású
FusionProtect
piros



Pilis
egyesvágású
FusionProtect
antik



Sindra Plus Natura
FusionProtect
szürke antik

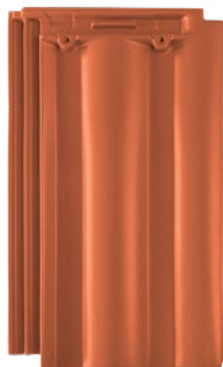

Nativa Plus



1



2

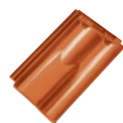

3

| Nativa Plus | | | | |
|---|---|---------------------|--|---------------|
| Méret (cm) | | 30x50 | | |
| Minimális szükséglet (db/m ²) | | 8,8 | | |
| Minimális tetőhajlásszög (°) | | 15 | | |
| Raklap/Köteg (db) | | 280/5 | | |
| Cikkszám | Termék | Színek és felületek | | db/ raklap |
| | | Natur | | |
| | | 00 | | |
| 3178122300.. | 1 Alapcserép (m ²)* | 2 363 Ft | | 280 |
| | Alapcserép (db) | 269 Ft | | 280 |
| 3178122340.. | 2 Szegőcserép bal | 1 530 Ft | | 72 |
| 3178122341.. | Szegőcserép jobb | 1 530 Ft | | 64 |
| 3178122310.. | 3 Szellőzőcserép | 1 535 Ft | | 128 |
| 3178133200.. | Hornyolt gerinccserép gerincrögzítővel | 1 379 Ft | | 112 |
| 3178133220.. | Hornyolt kezdő gerinccserép 17 cm | 4 632 Ft | | 60 |
| 3178133221.. | Hornyolt hármás gerinceosztó elem 17 cm | 7 777 Ft | | 30 |
| 3178133210.. | Hornyolt gerinc kezdőelem 17 cm | 1 090 Ft | | — |
| 3178133211.. | Hornyolt gerinc lezáróelem 17 cm | 1 090 Ft | | — |
| 3178130300.. | Sajtolt sima gerinccserép gerincrögzítővel | 1 379 Ft | | 96 |
| 3178130301.. | Sajtolt sima XXL gerinccserép gerincrögzítővel | 1 482 Ft | | 96 |
| 3178130320.. | Sajtolt sima kezdő gerinccserép | 4 632 Ft | | 60 |
| 3178130310.. | Sajtolt hármás gerinceosztó elem 17 cm | 7 777 Ft | | 24 |
| 3178130912.. | Univerzális lekerekített sajtolt gerinc kezdő- és lezáró elem 17 cm | 2 899 Ft | | — |

*minimális anyagszükséglettel számolva

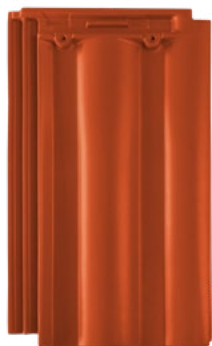

Twist

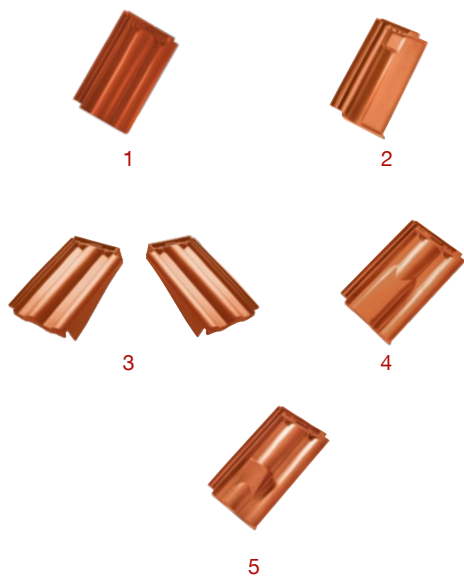

| Twist | | | | | | | | | | | | |
|---|---|---------------------|----------|---------------|----------|----------|----------|----------|-----------------|-----------|---------------|-------|
| Méret (cm) | | | | | | | | | | | | 30x50 |
| Minimális szükséglet (db/m ²) | | | | | | | | | | | | 8,8 |
| Minimális tetőhajlásszög (°) | | | | | | | | | | | | 15 |
| Raklap/Köteg (db) | | | | | | | | | | | | 280/5 |
| Cikkszám | Termék | Színek és felületek | | | | | | | | | db/ raklap | |
| | | FusionColor | | FusionProtect | | | | | Amadeus üvegmáz | | | |
| | | 81 | 04 | 10 | 11 | 12 | 40 | 31 | 70 | 71 | | |
| 3178127300.. | 1 Alapcserép (m ²)* | 2 918 Ft | 3 092 Ft | 3 529 Ft | 3 646 Ft | 3 529 Ft | 3 759 Ft | 3 759 Ft | 4 610 Ft | 4 826 Ft | 280 | |
| | Alapcserép (db) | 332 Ft | 351 Ft | 401 Ft | 414 Ft | 401 Ft | 427 Ft | 427 Ft | 524 Ft | 548 Ft | 280 | |
| 3178127301.. | 2 Félcserép | 397 Ft | 397 Ft | 443 Ft | 443 Ft | 443 Ft | 443 Ft | 443 Ft | 521 Ft | 521 Ft | 280 | |
| 3178127340.. | 3 Szegőcserép bal | 1 605 Ft | 1 605 Ft | 1 683 Ft | 1 683 Ft | 1 683 Ft | 1 683 Ft | 1 683 Ft | 2 179 Ft | 2 179 Ft | 72 | |
| 3178127341.. | 3 Szegőcserép jobb | 1 605 Ft | 1 605 Ft | 1 683 Ft | 1 683 Ft | 1 683 Ft | 1 683 Ft | 1 683 Ft | 2 179 Ft | 2 179 Ft | 64 | |
| 3178127310.. | 4 Szellőzőcserép | 1 717 Ft | 1 717 Ft | 1 878 Ft | 1 878 Ft | 1 878 Ft | 1 878 Ft | 1 878 Ft | 1 932 Ft | 1 932 Ft | 128 | |
| 3178127320.. | 5 Hófogócserép | 732 Ft | 732 Ft | 933 Ft | 933 Ft | 933 Ft | 933 Ft | 933 Ft | 1 189 Ft | 1 189 Ft | 80 | |
| 3178133200.. | Hornyolt gerincserép gerincrögzítővel | 1 431 Ft | 1 431 Ft | 1 533 Ft | 1 533 Ft | 1 533 Ft | 1 533 Ft | 1 533 Ft | 2 555 Ft | 2 555 Ft | 112 | |
| 3178133220.. | Hornyolt kezdő gerincserép 17 cm | 4 670 Ft | 4 670 Ft | 4 951 Ft | 4 951 Ft | 4 951 Ft | 4 951 Ft | 4 951 Ft | 8 259 Ft | 8 259 Ft | 60 | |
| 3178133221.. | Hornyolt hármás gerinceosztó elem 17 cm | 8 613 Ft | 8 613 Ft | 9 576 Ft | 9 576 Ft | 9 576 Ft | 9 576 Ft | 9 576 Ft | 12 725 Ft | 12 725 Ft | 30 | |
| 3178133210.. | Hornyolt gerinc kezdőelem 17 cm | 1 348 Ft | 1 348 Ft | 1 532 Ft | 1 532 Ft | 1 532 Ft | 1 532 Ft | 1 532 Ft | 2 438 Ft | 2 438 Ft | — | |
| 3178133211.. | Hornyolt gerinc lezáróelem 17 cm | 1 348 Ft | 1 348 Ft | 1 532 Ft | 1 532 Ft | 1 532 Ft | 1 532 Ft | 1 532 Ft | 2 438 Ft | 2 438 Ft | — | |
| 3178130300.. | Sajtolt sima gerincserép gerincrögzítővel | 1 431 Ft | 1 431 Ft | 1 533 Ft | 1 533 Ft | 1 533 Ft | 1 533 Ft | 1 533 Ft | 2 556 Ft | 2 556 Ft | 96 | |
| 3178130301.. | Sajtolt sima XXL gerincserép gerincrögzítővel | 1 584 Ft | 1 584 Ft | 1 635 Ft | 1 635 Ft | 1 635 Ft | 1 635 Ft | 1 635 Ft | 3 006 Ft | 3 006 Ft | 96 | |
| 3178130320.. | Sajtolt sima kezdő gerincserép | 4 670 Ft | 4 670 Ft | 4 951 Ft | 4 951 Ft | 4 951 Ft | 4 951 Ft | 4 951 Ft | 8 259 Ft | 8 259 Ft | 60 | |
| 3178130310.. | Sajtolt hármás gerincelosztó elem 17 cm | 8 613 Ft | 8 613 Ft | 9 576 Ft | 9 576 Ft | 9 576 Ft | 9 576 Ft | 9 576 Ft | 12 725 Ft | 12 725 Ft | 24 | |
| 3178130912.. | Univerzális lekerekített sajtolt gerinc kezdő- és lezáró elem 17 cm | 3 341 Ft | 3 341 Ft | 3 341 Ft | 3 341 Ft | 3 341 Ft | 3 341 Ft | 3 341 Ft | 4 308 Ft | 4 308 Ft | — | |

*minimális anyagszükséglettel számolva



Nativa



1



2



3

| Nativa | | | | |
|---|---|---------------------|----|---------------|
| Méret (cm) | | 30x50 | | |
| Minimális szükséglet (db/m ²) | | 8,8 | | |
| Minimális tetőhajlásszög (°) | | 15 | | |
| Raklap/Köteg (db) | | 280/5 | | |
| Cikkszám | Termék | Színek és felületek | | db/ raklap |
| | | Natur | 00 | |
| 3178122500.. | 1 Alapcserép (m ²)* | 2 363 Ft | | 280 |
| | Alapcserép (db) | 269 Ft | | 280 |
| 3178122540.. | 2 Szegőcserép bal | 1 530 Ft | | 72 |
| 3178122541.. | Szegőcserép jobb | 1 530 Ft | | 64 |
| 3178122510.. | 3 Szellőzőcserép | 1 535 Ft | | 128 |
| 3178133200.. | Hornyolt gerinccserép gerincrögzítővel | 1 379 Ft | | 112 |
| 3178133220.. | Hornyolt kezdő gerinccserép 17 cm | 4 632 Ft | | 60 |
| 3178133221.. | Hornyolt hármás gerinceosztó elem 17 cm | 7 777 Ft | | 30 |
| 3178133210.. | Hornyolt gerinc kezdőelem 17 cm | 1 090 Ft | | — |
| 3178133211.. | Hornyolt gerinc lezáróelem 17 cm | 1 090 Ft | | — |
| 3178130300.. | Sajtolt sima gerinccserép gerincrögzítővel | 1 379 Ft | | 96 |
| 3178130301.. | Sajtolt sima XXL gerinccserép gerincrögzítővel | 1 482 Ft | | 96 |
| 3178130320.. | Sajtolt sima kezdő gerinccserép | 4 632 Ft | | 60 |
| 3178130310.. | Sajtolt hármás gerinceosztó elem 17 cm | 7 777 Ft | | 24 |
| 3178130912.. | Univerzális lekerekített sajtolt gerinc kezdő- és lezáró elem 17 cm | 2 899 Ft | | — |

*minimális anyagszükséglettel számolva

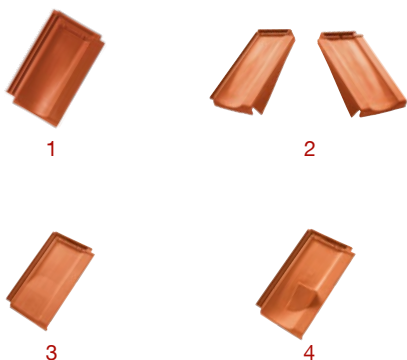

Bolero

| Bolero | | | | | | | | | | |
|---|---|---------------------|---------|---------------|---------|---------|---------|---------------|-----|-------|
| Méret (cm) | | | | | | | | | | 30x50 |
| Minimális szükséglet (db/m ²) | | | | | | | | | | 8,8 |
| Minimális tetőhajásszög (°) | | | | | | | | | | 15 |
| Raklap/Köteg (db) | | | | | | | | | | 280/5 |
| Cikkszám | Termék | Színek és felületek | | | | | | db/ raklap | | |
| | | FusionColor | | FusionProtect | | | | | | |
| | | 81 | 04 | 10 | 11 | 12 | 40 | | 31 | |
| 3178127500.. | 1 Alapcserép (m ²)* | 2918 Ft | 3092 Ft | 3529 Ft | 3646 Ft | 3529 Ft | 3759 Ft | 3759 Ft | 280 | |
| | Alapcserép (db) | 332 Ft | 351 Ft | 401 Ft | 414 Ft | 401 Ft | 427 Ft | 427 Ft | 280 | |
| 3178127540.. | 2 Szegőcserép bal | 1605 Ft | 1605 Ft | 1683 Ft | 1683 Ft | 1683 Ft | 1683 Ft | 1683 Ft | 72 | |
| 3178127541.. | 2 Szegőcserép jobb | 1605 Ft | 1605 Ft | 1683 Ft | 1683 Ft | 1683 Ft | 1683 Ft | 1683 Ft | 64 | |
| 3178127510.. | 3 Szellőzőcserép | 1717 Ft | 1717 Ft | 1878 Ft | 1878 Ft | 1878 Ft | 1878 Ft | 1878 Ft | 128 | |
| 3178127520.. | 4 Hófogócserép | 732 Ft | 732 Ft | 933 Ft | 933 Ft | 933 Ft | 933 Ft | 933 Ft | 80 | |
| 3178133200.. | Hornyolt gerincserép gerincrögzítővel | 1431 Ft | 1431 Ft | 1533 Ft | 1533 Ft | 1533 Ft | 1533 Ft | 1533 Ft | 112 | |
| 3178133220.. | Hornyolt kezdő gerincserép 17 cm | 4670 Ft | 4670 Ft | 4951 Ft | 4951 Ft | 4951 Ft | 4951 Ft | 4951 Ft | 60 | |
| 3178133221.. | Hornyolt hármás gerinceosztó elem 17 cm | 8613 Ft | 8613 Ft | 9576 Ft | 9576 Ft | 9576 Ft | 9576 Ft | 9576 Ft | 30 | |
| 3178133210.. | Hornyolt gerinc kezdőelem 17 cm | 1348 Ft | 1348 Ft | 1532 Ft | 1532 Ft | 1532 Ft | 1532 Ft | 1532 Ft | — | |
| 3178133211.. | Hornyolt gerinc lezáróelem 17 cm | 1348 Ft | 1348 Ft | 1532 Ft | 1532 Ft | 1532 Ft | 1532 Ft | 1532 Ft | — | |
| 3178130300.. | Sajtolt sima gerincserép gerincrögzítővel | 1431 Ft | 1431 Ft | 1533 Ft | 1533 Ft | 1533 Ft | 1533 Ft | 1533 Ft | 96 | |
| 3178130301.. | Sajtolt sima XXL gerincserép gerincrögzítővel | 1584 Ft | 1584 Ft | 1635 Ft | 1635 Ft | 1635 Ft | 1635 Ft | 1635 Ft | 96 | |
| 3178130320.. | Sajtolt sima kezdő gerincserép | 4670 Ft | 4670 Ft | 4951 Ft | 4951 Ft | 4951 Ft | 4951 Ft | 4951 Ft | 60 | |
| 3178130310.. | Sajtolt hármás gerincelosztó elem 17 cm | 8613 Ft | 8613 Ft | 9576 Ft | 9576 Ft | 9576 Ft | 9576 Ft | 9576 Ft | 24 | |
| 3178130912.. | Univerzális lekerekített sajtolt gerinc kezdő- és lezáró elem 17 cm | 3341 Ft | 3341 Ft | 3341 Ft | 3341 Ft | 3341 Ft | 3341 Ft | 3341 Ft | — | |

*minimális anyagszükséglettel számolva

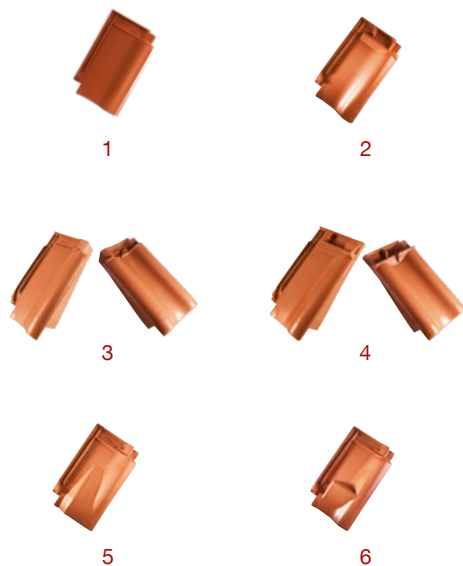

Rumba



| Rumba | | | | | | | |
|---|---|---------------------|---------------|----------|----------|----------|---------------|
| Méret (cm) | | 30x50 | | | | | |
| Minimális szükséglet (db/m ²) | | 8,8 | | | | | |
| Minimális tetőhajlásszög (°) | | 12 | | | | | |
| Raklap/Köteg (db) | | 240/5 | | | | | |
| Cikkszám | Termék | Színek és felületek | | | | | db/ raklap |
| | | FusionColor | FusionProtect | | | | |
| | | 81 | 10 | 11 | 12 | 40 | |
| 3178127600.. | 1 Alapcserép (m ²)* | 2 918 Ft | 3 529 Ft | 3 646 Ft | 3 529 Ft | 3 381 Ft | 240 |
| | Alapcserép (db) | 332 Ft | 401 Ft | 414 Ft | 401 Ft | 384 Ft | 240 |
| 3178127650.. | 2 Zárócserép | 585 Ft | 652 Ft | 652 Ft | 652 Ft | 652 Ft | 120 |
| 3178127640.. | 3 Szegőcserép bal | 1 530 Ft | 1 605 Ft | 1 605 Ft | 1 605 Ft | 1 605 Ft | 56 |
| 3178127641.. | Szegőcserép jobb | 1 530 Ft | 1 605 Ft | 1 605 Ft | 1 605 Ft | 1 605 Ft | 48 |
| 3178127651.. | 4 Szegőzáró bal | 1 530 Ft | 1 605 Ft | 1 605 Ft | 1 605 Ft | 1 605 Ft | 56 |
| 3178127652.. | Szegőzáró jobb | 1 530 Ft | 1 605 Ft | 1 605 Ft | 1 605 Ft | 1 605 Ft | 48 |
| 3178127610.. | 5 Szellőzőcserép | 1 637 Ft | 1 791 Ft | 1 791 Ft | 1 791 Ft | 1 637 Ft | 128 |
| 3178127620.. | 6 Hófogócserép | 698 Ft | 889 Ft | 889 Ft | 889 Ft | 889 Ft | 72 |
| 3178133200.. | Hornyolt gerinc cserép gerincrögzítővel | 1 431 Ft | 1 533 Ft | 1 533 Ft | 1 533 Ft | 1 533 Ft | 112 |
| 3178133220.. | Hornyolt kezdő gerinc cserép 17 cm | 4 670 Ft | 4 951 Ft | 4 951 Ft | 4 951 Ft | 4 951 Ft | 60 |
| 3178133221.. | Hornyolt hármás gerinceosztó elem 17 cm | 8 613 Ft | 9 576 Ft | 9 576 Ft | 9 576 Ft | 9 576 Ft | 30 |
| 3178133210.. | Hornyolt gerinc kezdőelem 17 cm | 1 348 Ft | 1 532 Ft | 1 532 Ft | 1 532 Ft | 1 532 Ft | — |
| 3178133211.. | Hornyolt gerinc lezáróelem 17 cm | 1 348 Ft | 1 532 Ft | 1 532 Ft | 1 532 Ft | 1 532 Ft | — |
| 3178130300.. | Sajtolt sima gerinc cserép gerincrögzítővel | 1 431 Ft | 1 533 Ft | 1 533 Ft | 1 533 Ft | 1 533 Ft | 96 |
| 3178130301.. | Sajtolt sima XXL gerinc cserép gerincrögzítővel | 1 584 Ft | 1 635 Ft | 1 635 Ft | 1 635 Ft | 1 635 Ft | 96 |
| 3178130320.. | Sajtolt sima kezdő gerinc cserép | 4 670 Ft | 4 951 Ft | 4 951 Ft | 4 951 Ft | 4 951 Ft | 60 |
| 3178130310.. | Sajtolt hármás gerinceosztó elem 17 cm | 8 613 Ft | 9 576 Ft | 9 576 Ft | 9 576 Ft | 9 576 Ft | 24 |
| 3178130912.. | Univerzális lekerekített sajtolt gerinc kezdő- és lezáró elem 17 cm | 3 341 Ft | 3 341 Ft | 3 341 Ft | 3 341 Ft | 3 341 Ft | — |



Figaro Deluxe

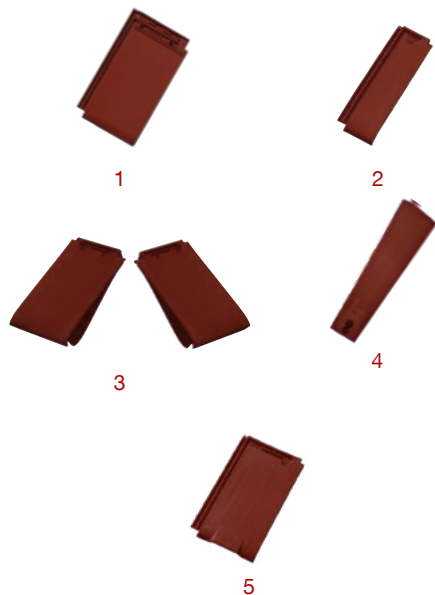

| Figaro Deluxe | | | | | | | | | | | | |
|---|--|----------------------------|-----------|-----------|-----------|-----------|-----------|-----------|-----------|---------------------------|---------------|-----|
| Méret (cm) | | 24,1x42,4 | | | | | | | | | | |
| Minimális szükséglet (db/m ²) | | 13,3 | | | | | | | | | | |
| Minimális tetőhajásszög (°) | | 20 | | | | | | | | | | |
| Raklap/Köteg (db) | | 240/5 | | | | | | | | | | |
| Cikkszám | Termék | Színek és felületek | | | | | | | | | db/ raklap | |
| | | FusionProtect | | | | | | | | | | |
| | | 10 | 12 | 13 | 19 | 31 | 33 | 40 | 98 | Amadeus üveg máz 73 | | |
| 1552127800.. | 1 Alapcserép (m ²)* | 4 097 Ft | 4 097 Ft | 4 097 Ft | 4 097 Ft | 4 097 Ft | 4 097 Ft | 4 097 Ft | 4 097 Ft | 4 097 Ft | 4 616 Ft | 280 |
| | Alapcserép (db) | 308 Ft | 308 Ft | 308 Ft | 308 Ft | 308 Ft | 308 Ft | 308 Ft | 308 Ft | 308 Ft | 347 Ft | 280 |
| 1552127801.. | 2 Félcserép | 837 Ft | 837 Ft | 837 Ft | 837 Ft | 837 Ft | 837 Ft | 837 Ft | 837 Ft | 837 Ft | 1 221 Ft | 300 |
| 1552127840.. | 3 Szegőcserép bal | 2 499 Ft | 2 499 Ft | 2 499 Ft | 2 499 Ft | 2 499 Ft | 2 499 Ft | 2 499 Ft | 2 499 Ft | 2 499 Ft | 3 073 Ft | 280 |
| 1552125142.. | | Szegőcserép jobb | 2 499 Ft | 2 499 Ft | 2 499 Ft | 2 499 Ft | 2 499 Ft | 2 499 Ft | 2 499 Ft | 2 499 Ft | 3 073 Ft | 280 |
| 1552127841.. | 4 Szegőcserép lezárólap bal | 586 Ft | 586 Ft | 586 Ft | 586 Ft | 586 Ft | 586 Ft | 586 Ft | 586 Ft | 586 Ft | 976 Ft | 400 |
| 1552125143.. | | Szegőcserép lezárólap jobb | 586 Ft | 586 Ft | 586 Ft | 586 Ft | 586 Ft | 586 Ft | 586 Ft | 586 Ft | 976 Ft | 400 |
| 1552127810.. | 5 Szellőzőcserép | 2 499 Ft | 2 499 Ft | 2 499 Ft | 2 499 Ft | 2 499 Ft | 2 499 Ft | 2 499 Ft | 2 499 Ft | 2 499 Ft | 3 073 Ft | 240 |
| 1552133200.. | Hornyolt gerinccserép gerincrögzítővel | 3 200 Ft | 3 200 Ft | 3 200 Ft | 3 200 Ft | 3 200 Ft | 3 200 Ft | 3 200 Ft | 3 200 Ft | 3 200 Ft | 3 290 Ft | 96 |
| 1552133220.. | Hornyolt kezdő gerinccserép 17 cm | 8 784 Ft | 8 784 Ft | 8 784 Ft | 8 784 Ft | 8 784 Ft | 8 784 Ft | 8 784 Ft | 8 784 Ft | 8 784 Ft | 11 869 Ft | 48 |
| 1552133221.. | Hornyolt hármás gerinceosztó elem 17 cm | 10 526 Ft | 10 526 Ft | 10 526 Ft | 10 526 Ft | 10 526 Ft | 10 526 Ft | 10 526 Ft | 10 526 Ft | 10 526 Ft | 11 512 Ft | 30 |
| 1552130300.. | Sajtolt sima gerinccserép gerincrögzítővel | 3 200 Ft | 3 200 Ft | 3 200 Ft | 3 200 Ft | 3 200 Ft | 3 200 Ft | 3 200 Ft | 3 200 Ft | 3 200 Ft | 3 290 Ft | 96 |
| 1552130320.. | Sajtolt sima kezdő gerinccserép | 8 784 Ft | 8 784 Ft | 8 784 Ft | 8 784 Ft | 8 784 Ft | 8 784 Ft | 8 784 Ft | 8 784 Ft | 8 784 Ft | 11 869 Ft | 48 |
| 1552130921.. | Sajtolt hármás gerinceosztó elem 17 cm | 10 526 Ft | 10 526 Ft | 10 526 Ft | 10 526 Ft | 10 526 Ft | 10 526 Ft | 10 526 Ft | 10 526 Ft | 10 526 Ft | 11 512 Ft | 30 |

*minimális anyagszükséglettel számolva



Figaro

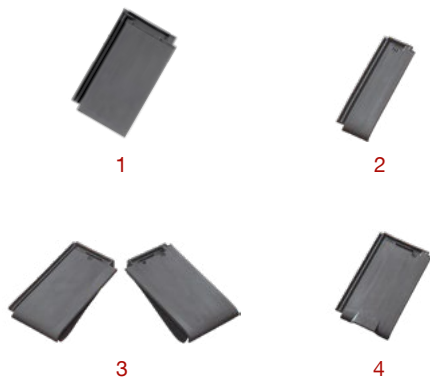

| Figaro | | | | | |
|---|---|---------------------|-----------|-----------|---------------|
| Méret (cm) | | 27x45,5 | | | |
| Minimális szükséglet (db/m ²) | | 11,6 | | | |
| Minimális tetőhajlásszög (°) | | 20 | | | |
| Raklap/Köteg (db) | | 240/5 | | | |
| Cikkszám | Termék | Színek és felületek | | | db/ raklap |
| | | FusionProtect | | | |
| | | 10 | 40 | 94 | |
| 1553127200.. | 1 Alapcserép (m ²)* | 4 095 Ft | 4 095 Ft | 4 095 Ft | 240 |
| | Alapcserép (db) | 353 Ft | 353 Ft | 353 Ft | 240 |
| 1553127201.. | 2 Félcserép | 1 028 Ft | 1 028 Ft | 1 028 Ft | 300 |
| 1553127240.. | 3 Szegőcserép bal | 3 943 Ft | 3 943 Ft | 3 943 Ft | 64 |
| 1553127241.. | | Szegőcserép jobb | 3 943 Ft | 3 943 Ft | 3 943 Ft |
| 1553127210.. | 4 Szellőzőcserép | 2 361 Ft | 2 361 Ft | 2 361 Ft | 240 |
| 1552133200.. | Hornyolt gerincserép gerincrögzítővel | 3 200 Ft | 3 200 Ft | 3 200 Ft | 96 |
| 1552133220.. | Hornyolt kezdő gerincserép 17 cm | 8 784 Ft | 8 784 Ft | 8 784 Ft | 48 |
| 1552133221.. | Hornyolt hármás gerinceosztó elem 17 cm | 10 526 Ft | 10 526 Ft | 10 526 Ft | 30 |
| 1552130300.. | Sajtolt sima gerincserép gerincrögzítővel | 3 200 Ft | 3 200 Ft | 3 200 Ft | 96 |
| 1552130320.. | Sajtolt sima kezdő gerincserép | 8 784 Ft | 8 784 Ft | 8 784 Ft | 48 |
| 1552130921.. | Sajtolt hármás gerincelosztó elem 17 cm | 10 526 Ft | 10 526 Ft | 10 526 Ft | 30 |

*minimális anyagszükséglettel számolva



Tangó

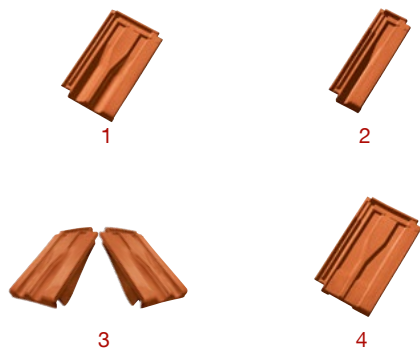

| Tangó | | | | |
|---|---|---------------------|-------------|---------------|
| Méret (cm) | | 25,5x40 | | |
| Minimális szükséglet (db/m ²) | | 14 | | |
| Minimális tetőhajlásszög (°) | | 20 | | |
| Raklap/Köteg (db) | | 350/7 280/5 | | |
| Cikkszám | Termék | Színek és felületek | | db/ raklap |
| | | Natur | FusionColor | |
| | | 00 | 81/01* | |
| 4274121100..* | 1 Alapcserép (m ²)** | 3 295 Ft | 3 515 Ft | 350 |
| 4274121100..* | | 235 Ft | 251 Ft | 350 |
| 3178121001.. | 2 Félcserép | — | 293 Ft | 280 |
| 3178121040.. | 3 Szegőcserép bal | — | 1 051 Ft | 48 |
| 3178121041.. | | — | 1 051 Ft | 48 |
| 427212111000 | 4 Szellőzőcserép | 957 Ft | 957 Ft | 240 |
| 317812101081 | | — | — | 120 |
| 3178133200.. | Hornyolt gerinccserép gerincrögzítővel | 1 379 Ft | 1 431 Ft | 112 |
| 3178133220.. | Hornyolt kezdő gerinccserép 17 cm | 4 632 Ft | 4 670 Ft | 60 |
| 3178133221.. | Hornyolt hármás gerinceosztó elem 17 cm | 7 777 Ft | 8 613 Ft | 30 |
| 3178133210.. | Hornyolt gerinc kezdőelem 17 cm | 1 090 Ft | 1 348 Ft | — |
| 3178133211.. | Hornyolt gerinc lezáróelem 17 cm | 1 090 Ft | 1 348 Ft | — |
| 3178130300.. | Sajtolt sima gerinccserép gerincrögzítővel | 1 379 Ft | 1 431 Ft | 96 |
| 3178130301.. | Sajtolt sima XXL gerinccserép gerincrögzítővel | 1 482 Ft | 1 584 Ft | 96 |
| 3178130320.. | Sajtolt sima kezdő gerinccserép | 4 632 Ft | 4 670 Ft | 60 |
| 3178130310.. | Sajtolt hármás gerincelosztó elem 17 cm | 7 777 Ft | 8 613 Ft | 24 |
| 3178130912.. | Univerzális lekerekített sajtolt gerinc kezdő- és lezáró elem 17 cm | 2 899 Ft | 3 341 Ft | — |

*A csillaggal jelölt cikkszámoknál terrakotta színnél 01-es színekód használandó **Minimális anyagszükséglettel számolva



Tangó Plus

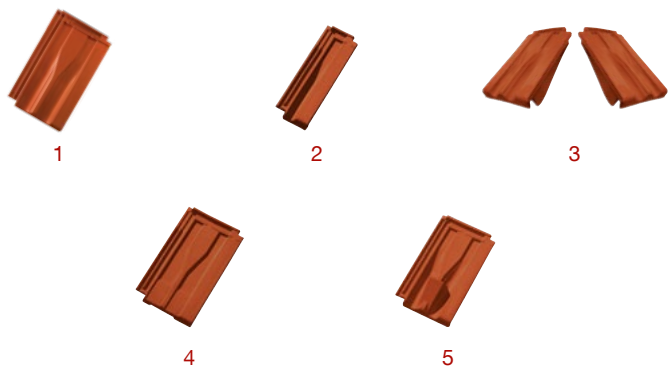

| Tangó Plus | | | | | | |
|---|---|---------------------|---------------|----------|----------|---------------|
| Méret (cm) | | | | | | 30x50 |
| Minimális szükséglet (db/m ²) | | | | | | 88 |
| Minimális tetőhajlásszög (°) | | | | | | 15 |
| Raklap/Kőteg (db) | | | | | | 280/5 |
| Cikkszám | Termék | Színek és felületek | | | | db/ raklap |
| | | FusionColor | FusionProtect | | | |
| | | 81 | 10 | 11 | 12 | |
| 3178121100.. | 1 Alapcserép (m ²)* | 2 918 Ft | 3 529 Ft | 3 646 Ft | 3 529 Ft | 280 |
| | Alapcserép (db) | 332 Ft | 401 Ft | 414 Ft | 401 Ft | 280 |
| 3178121101.. | 2 Félcserép | 397 Ft | 443 Ft | 443 Ft | 443 Ft | 280 |
| 3178121140.. | 3 Szegőcserép bal | 1 605 Ft | 1 683 Ft | 1 683 Ft | 1 683 Ft | 72 |
| 3178121141.. | | Szegőcserép jobb | 1 605 Ft | 1 683 Ft | 1 683 Ft | 1 683 Ft |
| 3178121110.. | 4 Szellőzőcserép | 1 717 Ft | 1 878 Ft | 1 878 Ft | 1 878 Ft | 240 |
| 3178121120.. | 5 Hófogócserép | 732 Ft | 933 Ft | 933 Ft | 933 Ft | 80 |
| 3178133200.. | Hornyolt gerincszerép gerincrögzítővel | 1 431 Ft | 1 533 Ft | 1 533 Ft | 1 533 Ft | 112 |
| 3178133220.. | Hornyolt kezdő gerincszerép 17 cm | 4 670 Ft | 4 951 Ft | 4 951 Ft | 4 951 Ft | 60 |
| 3178133221.. | Hornyolt hármás gerinceosztó elem 17 cm | 8 613 Ft | 9 576 Ft | 9 576 Ft | 9 576 Ft | 30 |
| 3178133210.. | Hornyolt gerinc kezdőelem 17 cm | 1 348 Ft | 1 532 Ft | 1 532 Ft | 1 532 Ft | — |
| 3178133211.. | Hornyolt gerinc lezáróelem 17 cm | 1 348 Ft | 1 532 Ft | 1 532 Ft | 1 532 Ft | — |
| 3178130300.. | Sajtolt sima gerincszerép gerincrögzítővel | 1 431 Ft | 1 533 Ft | 1 533 Ft | 1 533 Ft | 96 |
| 3178130301.. | Sajtolt sima XXL gerincszerép gerincrögzítővel | 1 584 Ft | 1 635 Ft | 1 635 Ft | 1 635 Ft | 96 |
| 3178130320.. | Sajtolt sima kezdő gerincszerép | 4 670 Ft | 4 951 Ft | 4 951 Ft | 4 951 Ft | 60 |
| 3178130310.. | Sajtolt hármás gerincosztó elem 17 cm | 8 613 Ft | 9 576 Ft | 9 576 Ft | 9 576 Ft | 24 |
| 3178130912.. | Univerzális lekerekített sajtolt gerinc kezdő- és lezáró elem 17 cm | 3 341 Ft | 3 341 Ft | 3 341 Ft | 3 341 Ft | — |



Palotás

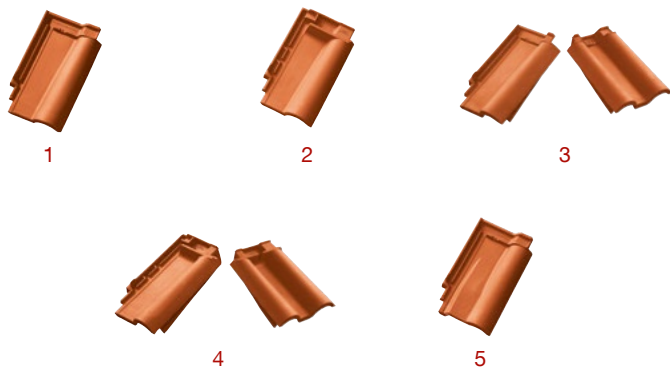

| Palotás | | | | |
|---|---|---------------------|---------------------|---------------|
| Méret (cm) | | 27x43 | | |
| Minimális szükséglet (db/m ²) | | 13,1 | | |
| Minimális tetőhajlásszög (°) | | 12 | | |
| Raklap/Köteg (db) | | 240/5 | | |
| Cikkszám | Termék | Színek és felületek | | db/ raklap |
| | | FusionColor 81 | FusionProtect 19 | |
| 3178127000.. | 1 Alapcserép (m ²)* | 3 656 Ft | 4 288 Ft | 240 |
| | Alapcserép (db) | 279 Ft | 327 Ft | 240 |
| 3178127050.. | 2 Zárócserép | 365 Ft | 471 Ft | 200 |
| 3178127040.. | 3 Szegőcserép bal | 1 093 Ft | 1 387 Ft | 30 |
| 3178127041.. | | Szegőcserép jobb | 1 093 Ft | 1 387 Ft |
| 3178127051.. | 4 Szegőzáró bal | 1 093 Ft | 1 387 Ft | 30 |
| 3178127052.. | | Szegőzáró jobb | 1 093 Ft | 1 387 Ft |
| 3178127010.. | 5 Szellőzőcserép | 992 Ft | 1 262 Ft | 120 |
| 3178133200.. | Hornyolt gerincserép gerincrögzítővel | 1 431 Ft | 2 555 Ft | 112 |
| 3178133220.. | Hornyolt kezdő gerincserép 17 cm | 4 670 Ft | 4 951 Ft | 60 |
| 3178133221.. | Hornyolt hármás gerinceosztó elem 17 cm | 8 613 Ft | 9 576 Ft | 30 |
| 3178133210.. | Hornyolt gerinc kezdőelem 17 cm | 1 348 Ft | 1 532 Ft | — |
| 3178133211.. | Hornyolt gerinc lezáróelem 17 cm | 1 348 Ft | 1 532 Ft | — |
| 3178130300.. | Sajtolt sima gerincserép gerincrögzítővel | 1 431 Ft | 2 555 Ft | 96 |
| 3178130301.. | Sajtolt sima XXL gerincserép gerincrögzítővel | 1 584 Ft | 2 913 Ft | 96 |
| 3178130320.. | Sajtolt sima kezdő gerincserép | 4 670 Ft | 4 951 Ft | 60 |
| 3178130310.. | Sajtolt hármás gerinceosztó elem 17 cm | 8 613 Ft | 9 576 Ft | 24 |
| 3178130912.. | Univerzális lekerekített sajtolt gerinc kezdő- és lezáró elem 17 cm | 3 341 Ft | 3 341 Ft | — |

*minimális anyagszükséglettel számolva



HÓDFARKÚ
félkörívesvágású (19x40)

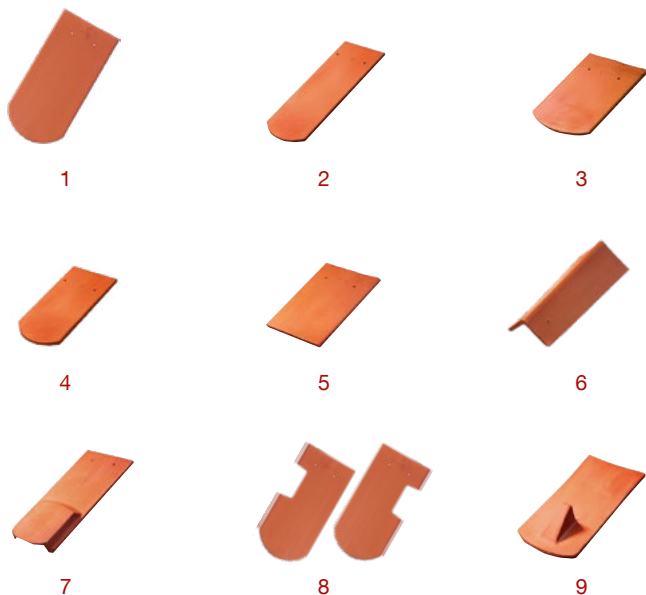

| Hódfarkú ívesvágású | | | | | | |
|---|---|---|---------------|----------|---------------|-----|
| Méret (cm) | | 19x40 | | | | |
| Minimális szükséglet (db/m ²) | | 30,2 | | | | |
| Minimális tetőhajlásszög (°) | | 23 | | | | |
| Raklap/Köteg (db) | | 420/10 | | | | |
| Cikkszám | Termék | Színek és felületek | | | db/ raklap | |
| | | Natur | FusionProtect | | | |
| | | 00 | 10 | 19 | | |
| 3176100100.. | 1 Alapcserép (m ²)* | 3 801 Ft | 4 327 Ft | 4 327 Ft | 420 | |
| | Alapcserép (db) | 126 Ft | 143 Ft | 143 Ft | 420 | |
| 3176100160.. | Alapcserép Katolikus jelképpel | 126 Ft | 143 Ft | 143 Ft | 420 | |
| 3176100161.. | Alapcserép Református jelképpel | 126 Ft | 143 Ft | 143 Ft | 420 | |
| 3176100162.. | Alapcserép Evangélikus jelképpel | 126 Ft | 143 Ft | 143 Ft | 420 | |
| 3176100101.. | 2 3/4-es cserép | 160 Ft | 171 Ft | 171 Ft | 420 | |
| 3176100150.. | 3 Taréjcserep (kettősfedéshez) | 160 Ft | 174 Ft | 174 Ft | 420 | |
| 3176100151.. | 4 3/4-es taréjcserep (kettősfedéshez) | 160 Ft | 174 Ft | 174 Ft | 420 | |
| 3176105130.. | 5 Ereszcserép | 160 Ft | 174 Ft | 174 Ft | 420 | |
| 3176100346.. | 6 Szélcserép balos/jobbos | 535 Ft | 615 Ft | 586 Ft | 300 | |
| 3176100110.. | 7 Szellőzőcserep | 912 Ft | 1 288 Ft | 1 395 Ft | 216 | |
| 3176100113.. | 8 Szellőző alátétcserep, balos, (kettősfedés) | 160 Ft | 174 Ft | 174 Ft | 420 | |
| 3176100114.. | | Szellőző alátétcserep, jobbos (kettősfedés) | 160 Ft | 174 Ft | 174 Ft | 420 |
| 3176100117.. | | Szellőző alátétcserep, balos, (koronafedés) | 160 Ft | 174 Ft | 174 Ft | 420 |
| 3176100118.. | | Szellőző alátétcserep, jobbos (koronafedés) | 160 Ft | 174 Ft | 174 Ft | 420 |
| 3176100320.. | 9 Hófogócserep (szegmensvágású) | 617 Ft | 677 Ft | 677 Ft | 120 | |
| 3176133200.. | Hornyolt gerinccserep gerincrögzítővel | 1 379 Ft | 1 533 Ft | 2 555 Ft | 112 | |
| 3176133220.. | Hornyolt kezdő gerinccserep 17 cm | 4 632 Ft | 4 951 Ft | 4 951 Ft | 60 | |
| 3176133221.. | Hornyolt hármás gerinceolasztó elem 17 cm | 7 777 Ft | 9 576 Ft | 9 576 Ft | 30 | |
| 3178133210.. | Hornyolt gerinc kezdőelem 17 cm | 1 090 Ft | 1 532 Ft | 1 532 Ft | — | |
| 3178133211.. | Hornyolt gerinc lezáróelem 17 cm | 1 090 Ft | 1 532 Ft | 1 532 Ft | — | |
| 3176130300.. | Sajtolt sima gerinccserep gerincrögzítővel | 1 379 Ft | 1 533 Ft | 2 555 Ft | 96 | |
| 3176130301.. | Sajtolt sima XXL gerinccserep gerincrögzítővel | 1 482 Ft | — | 2 913 Ft | 96 | |
| 3176130320.. | Sajtolt sima kezdő gerinccserep | 4 632 Ft | 4 951 Ft | 4 951 Ft | 60 | |
| 3176130310.. | Sajtolt hármás gerincelosztó elem 17 cm | 7 777 Ft | 9 576 Ft | 9 576 Ft | 24 | |
| 3178130912.. | Univerzális lekerekített sajtolt gerinc kezdő- és lezáró elem 17 cm | 2 899 Ft | 3 341 Ft | 3 341 Ft | — | |

*minimális anyagszükséglettel számolva

UNIVERZÁLIS
MODERN
KLASSZIKUS
MEDITERRÁN
TRADICIONÁLIS



HÓDFARKÚ
félkörívesvágású (19x40)

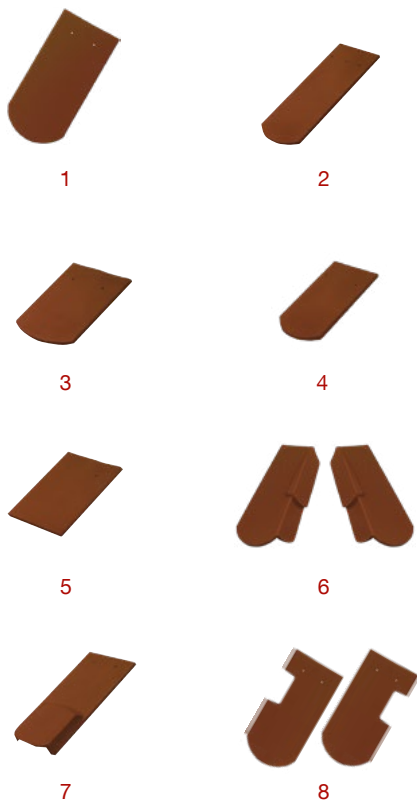

| Hódfarkú ívesvágású** | | | | | | | | |
|---|---|---|-----------|-----------|-----------|-----------|---------------|--------|
| Méret (cm) | | | | | | | | 19x40 |
| Minimális szükséglet (db/m ²) | | | | | | | | 30.4 |
| Minimális tetőhajásszög (°) | | | | | | | | 23 |
| Raklap/Kőteg (db) | | | | | | | | 480/10 |
| Cikkszám | Termék | Színek és felületek | | | | | db/ raklap | |
| | | FusionProtect | | | | | | |
| | | 12 | 13 | 31 | 40 | 41 | | 66 |
| 4472100100.. | 1 Alapcserép (m ²)* | 4 751 Ft | 4 751 Ft | 4 751 Ft | 4 751 Ft | 4 751 Ft | 4 751 Ft | 480 |
| | Alapcserép (db) | 199 Ft | 199 Ft | 199 Ft | 199 Ft | 199 Ft | 199 Ft | 480 |
| 4472100101.. | 2 3/4-es cserép | 238 Ft | 238 Ft | 238 Ft | 238 Ft | 238 Ft | 238 Ft | 700 |
| 4472100150.. | 3 Taréjcserep (kettősfedéshez) | 242 Ft | 242 Ft | 242 Ft | 242 Ft | 242 Ft | 242 Ft | 480 |
| 4472100151.. | 4 3/4-es taréjcserep (kettősfedéshez) | 242 Ft | 242 Ft | 242 Ft | 242 Ft | 242 Ft | 242 Ft | 700 |
| 4472105130.. | 5 Ereszcserép | 242 Ft | 242 Ft | 242 Ft | 242 Ft | 242 Ft | 242 Ft | 480 |
| 4472100144.. | 6 Szegőcserép bal | 856 Ft | 856 Ft | 856 Ft | 856 Ft | 856 Ft | 856 Ft | 112 |
| 4472100145.. | | Szegőcserép jobb | 856 Ft | 856 Ft | 856 Ft | 856 Ft | 856 Ft | |
| 4472100110.. | 7 Szellőzőcserép | 242 Ft | 242 Ft | 242 Ft | 242 Ft | 242 Ft | 242 Ft | 240 |
| 4472100107.. | 8 Szellőző alátétcserep, balos, (kettősfedés) | 242 Ft | 242 Ft | 242 Ft | 242 Ft | 242 Ft | 242 Ft | 480 |
| 4472100108.. | | Szellőző alátétcserep, jobbos (kettősfedés) | 242 Ft | 242 Ft | 242 Ft | 242 Ft | 242 Ft | |
| 4472133200.. | Hornyolt gerincscerep gerincrögzítővel | 2 047 Ft | 2 047 Ft | 2 047 Ft | 2 047 Ft | 2 047 Ft | 2 047 Ft | 100 |
| 4472133220.. | Hornyolt kezdő gerincscerep 17 cm | 6 071 Ft | 6 071 Ft | 6 071 Ft | 6 071 Ft | 6 071 Ft | 6 071 Ft | 80 |
| 4472133221.. | Hornyolt hármás gerinceolsztó elem 17 cm | 10 526 Ft | 10 526 Ft | 10 526 Ft | 10 526 Ft | 10 526 Ft | 10 526 Ft | 30 |
| 4472130300.. | Sajtolt sima gerincscerep gerincrögzítővel | 2 047 Ft | 2 047 Ft | 2 047 Ft | 2 047 Ft | 2 047 Ft | 2 047 Ft | 100 |
| 4472130320.. | Sajtolt sima kezdő gerincscerep | 6 071 Ft | 6 071 Ft | 6 071 Ft | 6 071 Ft | 6 071 Ft | 6 071 Ft | 80 |
| 4472130921.. | Sajtolt hármás gerincelosztó elem 17 cm | 10 526 Ft | 10 526 Ft | 10 526 Ft | 10 526 Ft | 10 526 Ft | 10 526 Ft | 26 |

*minimális anyagszükséglettel számolva

**Hosszabb várható szállítási idővel



HÓDFARKÚ szegmensvágású (19x40)

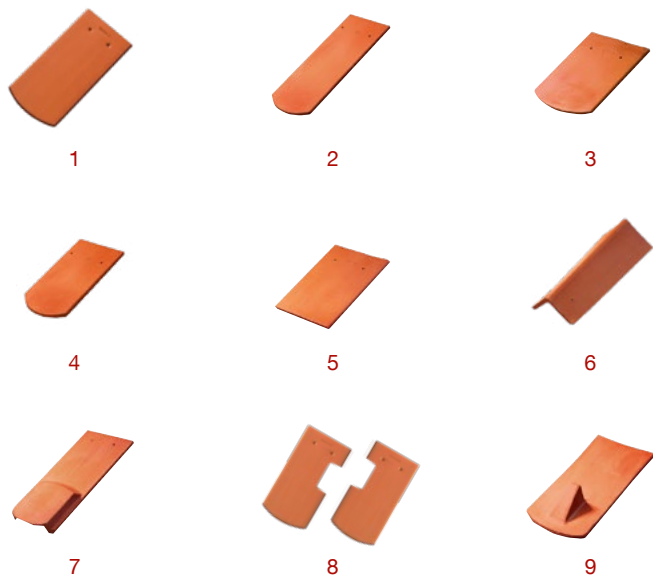

| Hódfarkú szegmensvágású | | | | | | |
|---|---|---|---------------|----------|---------------|-----|
| Méret (cm) | | 19x40 | | | | |
| Minimális szükséglet (db/m ²) | | 30,2 | | | | |
| Minimális tetőhajlásszög (°) | | 23 | | | | |
| Raklap/Köteg (db) | | 420/10 | | | | |
| Cikkszám | Termék | Színek és felületek | | | db/ raklap | |
| | | Natur | FusionProtect | | | |
| | | 00 | 10 | 19 | | |
| 3176100300.. | 1 Alapcserép (m ²)* | 3 801 Ft | 4 327 Ft | 4 327 Ft | 420 | |
| | Alapcserép (db) | 126 Ft | 143 Ft | 143 Ft | 420 | |
| 3176100360.. | Alapcserép Katolikus jelképpel | 126 Ft | 143 Ft | 143 Ft | 420 | |
| 3176100361.. | Alapcserép Református jelképpel | 126 Ft | 143 Ft | 143 Ft | 420 | |
| 3176100362.. | Alapcserép Evangélikus jelképpel | 126 Ft | 143 Ft | 143 Ft | 420 | |
| 3176100301.. | 2 3/4-es cserép | 160 Ft | 171 Ft | 171 Ft | 420 | |
| 3176100350.. | 3 Taréjcserep (kettősfedéshez) | 160 Ft | 174 Ft | 174 Ft | 420 | |
| 3176100351.. | 4 3/4-es taréjcserep (kettősfedéshez) | 160 Ft | 174 Ft | 174 Ft | 420 | |
| 3176105130.. | 5 Ereszcserep | 160 Ft | 174 Ft | 174 Ft | 420 | |
| 3176100346.. | 6 Szélcserép balos/jobbos | 535 Ft | 615 Ft | 586 Ft | 300 | |
| 3176100310.. | 7 Szellőzőcserep | 912 Ft | 1 288 Ft | 1 395 Ft | 216 | |
| 3176100313.. | 8 Szellőző alátétcserep, balos, (kettősfedés) | 160 Ft | 174 Ft | 174 Ft | 420 | |
| 3176100314.. | | Szellőző alátétcserep, jobbos (kettősfedés) | 160 Ft | 174 Ft | 174 Ft | 420 |
| 3176100317.. | | Szellőző alátétcserep, balos, (koronafedés) | 160 Ft | 174 Ft | 174 Ft | 420 |
| 3176100318.. | | Szellőző alátétcserep, jobbos (koronafedés) | 160 Ft | 174 Ft | 174 Ft | 420 |
| 3176100320.. | 9 Hófogócserep | 617 Ft | 677 Ft | 677 Ft | 120 | |
| 3176133200.. | Hornyolt gerinccserep gerincrögzítővel | 1 379 Ft | 1 533 Ft | 2 555 Ft | 112 | |
| 3176133220.. | Hornyolt kezdő gerinccserep 17 cm | 4 632 Ft | 4 951 Ft | 4 951 Ft | 60 | |
| 3176133221.. | Hornyolt hármás gerinceolasztó elem 17 cm | 7 777 Ft | 9 576 Ft | 9 576 Ft | 30 | |
| 3178133210.. | Hornyolt gerinc kezdőelem 17 cm | 1 090 Ft | 1 532 Ft | 1 532 Ft | — | |
| 3178133211.. | Hornyolt gerinc lezáróelem 17 cm | 1 090 Ft | 1 532 Ft | 1 532 Ft | — | |
| 3176130300.. | Sajtolt sima gerinccserep gerincrögzítővel | 1 379 Ft | 1 533 Ft | 2 555 Ft | 96 | |
| 3176130301.. | Sajtolt sima XXL gerinccserep gerincrögzítővel | 1 482 Ft | — | 2 913 Ft | 96 | |
| 3176130320.. | Sajtolt sima kezdő gerinccserep | 4 632 Ft | 4 951 Ft | 4 951 Ft | 60 | |
| 3176130310.. | Sajtolt hármás gerincelosztó elem 17 cm | 7 777 Ft | 9 576 Ft | 9 576 Ft | 24 | |
| 3178130912.. | Univerzális lekerekített sajtolt gerinc kezdő- és lezáró elem 17 cm | 2 899 Ft | 3 341 Ft | 3 341 Ft | — | |

*minimális anyagszükséglettel számolva



**HÓDFARKÚ
félkörívesvágású (18x38)**



1



2



3



4



5



6



7

| Hódfarkú ívesvágású (18x38) | | | | | |
|---|---|---------------------|---------------|----------|---------------|
| Méret (cm) | | 18x38 | | | |
| Minimális szükséglet (db/m ²) | | 33,8 | | | |
| Minimális tetőhajlásszög (°) | | 23 | | | |
| Raklap/Köteg (db) | | 420/10 | | | |
| Cikkszám | Termék | Színek és felületek | | | db/ raklap |
| | | Natur | FusionProtect | | |
| | | 00 | 10 | 19 | |
| 3176102400.. | 1 Alapcserép (m ²)* | 4 254 Ft | 4 842 Ft | 4 842 Ft | 420 |
| | Alapcserép (db) | 126 Ft | 143 Ft | 143 Ft | 420 |
| 3176102450.. | 2 Taréjcserep (kettősfedéshez) | 160 Ft | 174 Ft | 174 Ft | 420 |
| 3176103130.. | 3 Ereszcserep | 152 Ft | 166 Ft | 166 Ft | 420 |
| 3176100346.. | 4 Szélcserép balos/jobbos | 535 Ft | 615 Ft | 586 Ft | 300 |
| 3176103410.. | 5 Szellőzőcserep (szegmensvágású) | 870 Ft | 1 228 Ft | 1 330 Ft | 160 |
| 3176102413.. | 6 Szellőző alátétcserep, balos, (kettősfedés) | 160 Ft | 174 Ft | 174 Ft | 420 |
| 3176102414.. | | 160 Ft | 174 Ft | 174 Ft | 420 |
| 3176102417.. | | 160 Ft | 174 Ft | 174 Ft | 420 |
| 3176102418.. | | 160 Ft | 174 Ft | 174 Ft | 420 |
| 3176103420.. | 7 Hófogócserep (szegmensvágású) | 588 Ft | 646 Ft | 646 Ft | 160 |
| 3176133200.. | Hornyolt gerinc cserep gerinc rögzítővel | 1 379 Ft | 1 533 Ft | 2 555 Ft | 112 |
| 3176133220.. | Hornyolt kezdő gerinc cserep 17 cm | 4 632 Ft | 4 951 Ft | 4 951 Ft | 60 |
| 3176133221.. | Hornyolt hármás gerince osztó elem 17 cm | 7 777 Ft | 9 576 Ft | 9 576 Ft | 30 |
| 3178133210.. | Hornyolt gerinc kezdőelem 17 cm | 1 090 Ft | 1 532 Ft | 1 532 Ft | — |
| 3178133211.. | Hornyolt gerinc lezáróelem 17 cm | 1 090 Ft | 1 532 Ft | 1 532 Ft | — |
| 3176130300.. | Sajtolt sima gerinc cserep gerinc rögzítővel | 1 379 Ft | 1 533 Ft | 2 555 Ft | 96 |
| 3176130301.. | Sajtolt sima XXL gerinc cserep gerinc rögzítővel | 1 482 Ft | — | 2 913 Ft | 96 |
| 3176130320.. | Sajtolt sima kezdő gerinc cserep | 4 632 Ft | 4 951 Ft | 4 951 Ft | 60 |
| 3176130310.. | Sajtolt hármás gerinc osztó elem 17 cm | 7 777 Ft | 9 576 Ft | 9 576 Ft | 24 |
| 3178130912.. | Univerzális lekerekített sajtolt gerinc kezdő- és lezáró elem 17 cm | 2 899 Ft | 3 341 Ft | 3 341 Ft | — |

*minimális anyagszükséglettel számolva



Hódfarkú szegmensvágású (18x38)



1



2



3



4



5



6



7

| Hódfarkú szegmensvágású (18x38) | | | | | | |
|---|---|---|---------------|----------|---------------|-----|
| Méret (cm) | | 18x38 | | | | |
| Minimális szükséglet (db/m ²) | | 33,8 | | | | |
| Minimális tetőhajlásszög (°) | | 23 | | | | |
| Raklap/Köteg (db) | | 420/10 | | | | |
| Cikkszám | Termék | Színek és felületek | | | db/ raklap | |
| | | Natur | FusionProtect | | | |
| | | 00 | 10 | 19 | | |
| 3176103400.. | 1 Alapcserép (m ²)* | 4 254 Ft | 4 842 Ft | 4 842 Ft | 420 | |
| | Alapcserép (db) | 126 Ft | 143 Ft | 143 Ft | 420 | |
| 3176103450.. | 2 Taréjcserep (kettősfedéshez) | 152 Ft | 166 Ft | 166 Ft | 420 | |
| 3176103130.. | 3 Ereszcserep | 152 Ft | 166 Ft | 166 Ft | 420 | |
| 3176100346.. | 4 Szélcserep balos/jobbos | 535 Ft | 615 Ft | 586 Ft | 300 | |
| 3176103410.. | 5 Szellőzőcserep | 870 Ft | 1 228 Ft | 1 330 Ft | 160 | |
| 3176103413.. | 6 Szellőző alátétcserep, balos, (kettősfedés) | 152 Ft | 166 Ft | 166 Ft | 420 | |
| 3176103414.. | | Szellőző alátétcserep, jobbos (kettősfedés) | 152 Ft | 166 Ft | 166 Ft | 420 |
| 3176103417.. | | Szellőző alátétcserep, balos, (koronafedés) | 152 Ft | 166 Ft | 166 Ft | 420 |
| 3176103418.. | | Szellőző alátétcserep, jobbos (koronafedés) | 152 Ft | 166 Ft | 166 Ft | 420 |
| 3176103420.. | 7 Hófógócserep | 588 Ft | 646 Ft | 646 Ft | 160 | |
| 3176133200.. | Hornyolt gerinccserep gerincrögzítővel | 1 379 Ft | 1 533 Ft | 2 555 Ft | 112 | |
| 3176133220.. | Hornyolt kezdő gerinccserep 17 cm | 4 632 Ft | 4 951 Ft | 4 951 Ft | 60 | |
| 3176133221.. | Hornyolt hármás gerinceosztó elem 17 cm | 7 777 Ft | 9 576 Ft | 9 576 Ft | 30 | |
| 3178133210.. | Hornyolt gerinc kezdőelem 17 cm | 1 090 Ft | 1 532 Ft | 1 532 Ft | — | |
| 3178133211.. | Hornyolt gerinc lezáróelem 17 cm | 1 090 Ft | 1 532 Ft | 1 532 Ft | — | |
| 3176130300.. | Sajtolt sima gerinccserep gerincrögzítővel | 1 379 Ft | 1 533 Ft | 2 555 Ft | 96 | |
| 3176130301.. | Sajtolt sima XXL gerinccserep gerincrögzítővel | 1 482 Ft | — | 2 913 Ft | 96 | |
| 3176130320.. | Sajtolt sima kezdő gerinccserep | 4 632 Ft | 4 951 Ft | 4 951 Ft | 60 | |
| 3176130310.. | Sajtolt hármás gerincelosztó elem 17 cm | 7 777 Ft | 9 576 Ft | 9 576 Ft | 24 | |
| 3178130912.. | Univerzális lekerekített sajtolt gerinc kezdő- és lezáró elem 17 cm | 2 899 Ft | 3 341 Ft | 3 341 Ft | — | |

*minimális anyagszükséglettel számolva



TÁSKA szögletes



1



2



3



4



5



6



7

| Táska szögletes | | | | | |
|---|---|---|---------------|----------|---------------|
| Méret (cm) | | 19x40 | | | |
| Minimális szükséglet (db/m ²) | | 30,2 | | | |
| Minimális tetőhajlásszög (°) | | 23 | | | |
| Raklap/Köteg (db) | | 420/10 | | | |
| Cikkszám | Termék | Színek és felületek | | | db/ raklap |
| | | Natur | FusionProtect | | |
| | | 00 | 10 | 19 | |
| 3176105100.. | 1 Alapcserép (m ²)* | 3 801 Ft | 4 327 Ft | 4 327 Ft | 420 |
| | Alapcserép (db) | 126 Ft | 143 Ft | 143 Ft | 420 |
| 3176105101.. | 2 3/4-es cserép | 160 Ft | 171 Ft | 171 Ft | 420 |
| 3176105130.. | 3 Eresz- és taréjcserep (kettősfedéshez) | 160 Ft | 174 Ft | 174 Ft | 420 |
| 3176100346.. | 4 Szélcserép balos/jobbos (lekerekített) | 535 Ft | 615 Ft | 586 Ft | 300 |
| 3176100310.. | 5 Szellőzőcserép (szegmensvágású) | 912 Ft | 1 288 Ft | 1 395 Ft | 216 |
| 3176105113.. | 6 Szellőző alátétcserep, balos, (kettősfedés) | 160 Ft | 174 Ft | 174 Ft | 420 |
| 3176105114.. | | Szellőző alátétcserep, jobbos (kettősfedés) | 160 Ft | 174 Ft | 174 Ft |
| 3176100320.. | 7 Hófogócserep (szegmensvágású) | 617 Ft | 677 Ft | 677 Ft | 120 |
| 3176133200.. | Hornyolt gerinccserep gerincrögzítővel | 1 379 Ft | 1 533 Ft | 2 555 Ft | 112 |
| 3176133220.. | Hornyolt kezdő gerinccserep 17 cm | 4 632 Ft | 4 951 Ft | 4 951 Ft | 60 |
| 3176133221.. | Hornyolt hármás gerinceosztó elem 17 cm | 7 777 Ft | 9 576 Ft | 9 576 Ft | 30 |
| 3178133210.. | Hornyolt gerinc kezdőelem 17 cm | 1 090 Ft | 1 532 Ft | 1 532 Ft | — |
| 3178133211.. | Hornyolt gerinc lezáróelem 17 cm | 1 090 Ft | 1 532 Ft | 1 532 Ft | — |
| 3176130300.. | Sajtolt sima gerinccserep gerincrögzítővel | 1 379 Ft | 1 533 Ft | 2 555 Ft | 96 |
| 3176130301.. | Sajtolt sima XXL gerinccserep gerincrögzítővel | 1 482 Ft | — | 2 913 Ft | 96 |
| 3176130320.. | Sajtolt sima kezdő gerinccserep | 4 632 Ft | 4 951 Ft | 4 951 Ft | 60 |
| 3176130310.. | Sajtolt hármás gerinceosztó elem 17 cm | 7 777 Ft | 9 576 Ft | 9 576 Ft | 24 |
| 3178130912.. | Univerzális lekerekített sajtolt gerinc kezdő- és lezáró elem 17 cm | 2 899 Ft | 3 341 Ft | 3 341 Ft | — |

*minimális anyagszükséglettel számolva



Táska
lekerékített



1



2



3



4



5



6



7

| Táska lekerékített | | | | | |
|---|---|---|---------------|----------|---------------|
| Méret (cm) | | 19x40 | | | |
| Minimális szükséglet (db/m ²) | | 30,2 | | | |
| Minimális tetőhajlásszög (°) | | 23 | | | |
| Raklap/Köteg (db) | | 420/10 | | | |
| Cikkszám | Termék | Színek és felületek | | | db/ raklap |
| | | Natur | FusionProtect | | |
| | | 00 | 10 | 19 | |
| 3176105300.. | 1 Alapcserép (m ²)* | 3 801 Ft | 4 327 Ft | 4 327 Ft | 420 |
| | Alapcserép (db) | 126 Ft | 143 Ft | 143 Ft | 420 |
| 3176105350.. | 2 Taréjcserep (kettősfedéshez) | 160 Ft | 174 Ft | 174 Ft | 420 |
| 3176105130.. | 3 Ereszcserép | 160 Ft | 174 Ft | 174 Ft | 420 |
| 3176100346.. | 4 Szélcserép balos/jobbos | 535 Ft | 615 Ft | 586 Ft | 300 |
| 3176100310.. | 5 Szellőzőcserep (szegmensvágású) | 912 Ft | 1 288 Ft | 1 395 Ft | 216 |
| 3176105313.. | 6 Szellőző alátétcserep, balos, (kettősfedés) | 160 Ft | 174 Ft | 174 Ft | 420 |
| 3176105314.. | | Szellőző alátétcserep, jobbos (kettősfedés) | 160 Ft | 174 Ft | 174 Ft |
| 3176100320.. | 7 Hófogócserep (szegmensvágású) | 617 Ft | 677 Ft | 677 Ft | 120 |
| 3176133200.. | Hornyolt gerinccserep gerincrögzítővel | 1 379 Ft | 1 533 Ft | 2 555 Ft | 112 |
| 3176133220.. | Hornyolt kezdő gerinccserep 17 cm | 4 632 Ft | 4 951 Ft | 4 951 Ft | 60 |
| 3176133221.. | Hornyolt hármás gerinceolsztó elem 17 cm | 7 777 Ft | 9 576 Ft | 9 576 Ft | 30 |
| 3178133210.. | Hornyolt gerinc kezdőelem 17 cm | 1 090 Ft | 1 532 Ft | 1 532 Ft | — |
| 3178133211.. | Hornyolt gerinc lezáróelem 17 cm | 1 090 Ft | 1 532 Ft | 1 532 Ft | — |
| 3176130300.. | Sajtolt sima gerinccserep gerincrögzítővel | 1 379 Ft | 1 533 Ft | 2 555 Ft | 96 |
| 3176130301.. | Sajtolt sima XXL gerinccserep gerincrögzítővel | 1 482 Ft | — | 2 913 Ft | 96 |
| 3176130320.. | Sajtolt sima kezdő gerinccserep | 4 632 Ft | 4 951 Ft | 4 951 Ft | 60 |
| 3176130310.. | Sajtolt hármás gerincelosztó elem 17 cm | 7 777 Ft | 9 576 Ft | 9 576 Ft | 24 |
| 3178130912.. | Univerzális lekerékített sajtolt gerinc kezdő- és lezáró elem 17 cm | 2 899 Ft | 3 341 Ft | 3 341 Ft | — |

*minimális anyagszükséglettel számolva



Óvárosi Táska csomag

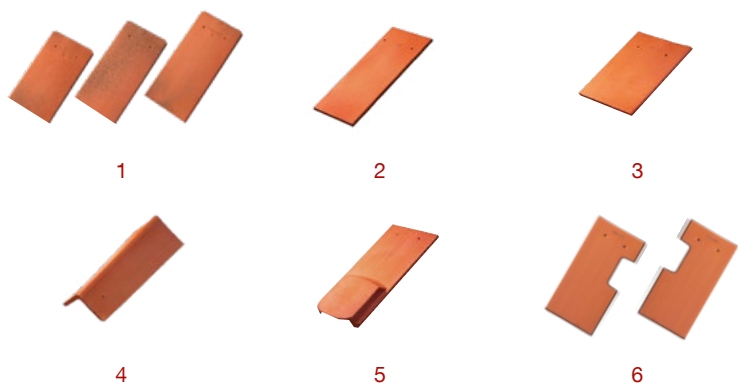

| Óvárosi Táska csomag | | | |
|---|---|-----------------------------------|---------------|
| Méret (cm) | | 19x40/42/44 | |
| Minimális szükséglet (db/m ²) | | 30,2 | |
| Minimális tetőhajlásszög (°) | | 23 | |
| Raklap/Köteg (db) | | 420/10 | |
| Cikkszám | Termék | Színek és felületek | db/ raklap |
| | | FusionProtect Többszínű csomag | |
| | Alapcserép (m ²)* | 8 220 Ft | 420 |
| 317610590019 | 1 Alapcserép antik 19x40 (db) | 272 Ft | 140 |
| 317610760007 | Alapcserép fátyol antik 19x42 (db) | 272 Ft | 140 |
| 317610740009 | Alapcserép szórt antik 19x44 (db) | 272 Ft | 140 |
| 317610510119 | 2 3/4-es cserép antik | 171 Ft | 420 |
| 317610513019 | 3 Eresz- és taréjcserep antik (kettősfedéshez) | 174 Ft | 420 |
| 317610034619 | 4 Szélcserép balos/jobbos antik (lekerekített) | 586 Ft | 300 |
| 317610031019 | 5 Szellőzőcserép (szegmensvágású) | 1 050 Ft | 216 |
| 317610511319 | 6 Szellőző alátétcserep, balos, (kettősfedés) | 174 Ft | 420 |
| 317610511419 | Szellőző alátétcserep, jobbos (kettősfedés) | 174 Ft | 420 |
| 317613320019 | Hornyolt gerinccserep gerincrögzítővel | 1 533 Ft | 112 |
| 317613322019 | Hornyolt kezdő gerinccserep 17 cm | 4 951 Ft | 60 |
| 317613322119 | Hornyolt hármás gerinceolsztó elem 17 cm | 9 576 Ft | 30 |
| 317813321019 | Hornyolt gerinc kezdőelem 17 cm | 1 532 Ft | — |
| 317813321119 | Hornyolt gerinc lezáróelem 17 cm | 1 532 Ft | — |
| 317613030019 | Sajtolt sima gerinccserep gerincrögzítővel | 1 533 Ft | 96 |
| 317613030119 | Sajtolt sima XXL gerinccserep gerincrögzítővel | 1 635 Ft | 96 |
| 317613032019 | Sajtolt sima kezdő gerinccserep | 4 951 Ft | 60 |
| 317613031019 | Sajtolt hármás gerincelosztó elem 17 cm | 9 576 Ft | 24 |
| 317813091219 | Univerzális lekerekített sajtolt gerinc kezdő- és lezáró elem 17 cm | 3 341 Ft | — |

*minimális anyagszükséglettel számolva



**Karcolt Óvárosi
Táska csomag**

| Karcolt Óvárosi Táska csomag | | | | |
|---|--|---------------------|---------------------|---------------|
| Méret (cm) | | 19x40/42/44 | | |
| Minimális szükséglet (db/m ²) | | 30,4 | | |
| Minimális tetőhajlásszög (°) | | 23 | | |
| Raklap/Köteg (db) | | 324/6 | | |
| Cikkszám | Termék | Színek és felületek | | db/ raklap |
| | | Natur 00/50* | FusionProtect 98 | |
| | Alapcserép (m ²)** | 11 704 Ft | 13 954 Ft | 324 |
| 1552105900..* | Alapcserép 19x40 (db) | 385 Ft | 459 Ft | 324 |
| 1552105500..* | Alapcserép 19x42 (db) | 385 Ft | 459 Ft | 324 |
| 1552107700.. | Alapcserép 19x44 (db) | 385 Ft | 459 Ft | 324 |
| 1552105901..* | 3/4-es cserép | 241 Ft | 288 Ft | 324 |
| 1552105950..* | Eresz- és taréjcserep (kettősfedéshez) | 241 Ft | 288 Ft | 324 |
| 1552133200.. | Hornyolt gerincszerép gerincrögzítővel | 2 880 Ft | 3 200 Ft | 96 |
| 1552133220.. | Hornyolt kezdő gerincszerép 17 cm | 8 219 Ft | 8 784 Ft | 56 |
| 1552133221.. | Hornyolt hármás gerinceosztó elem 17 cm | 8 526 Ft | 10 526 Ft | 30 |
| 1552130300.. | Sajtott sima gerincszerép gerincrögzítővel | 2 880 Ft | 3 200 Ft | 96 |
| 1552130320.. | Sajtott sima kezdő gerincszerép | 8 219 Ft | 8 784 Ft | 56 |
| 1552130921.. | Sajtott hármás gerincelosztó elem 17 cm | 8 526 Ft | 10 526 Ft | 30 |

*A csillaggal jelölt cikkszámoknál Natur felületnél 50-es színkód használandó **Minimális anyagszükséglettel számolva



Sindra Plus Natura



| Sindra Plus Natura | | | | |
|---|---|---|--------|---------------|
| Méret (cm) | | 19x40 | | |
| Minimális szükséglet (db/m ²) | | 60,6 | | |
| Minimális tetőhajlásszög (°) | | 23 | | |
| Raklap/Köteg (db) | | 480/10 | | |
| Cikkszám | Termék | Színek és felületek | | db/ raklap |
| | | FusionProtect | | |
| | | 68 | | |
| 4472105400.. | 1 Alapcserép (m ²)* | 9 302 Ft | | 480 |
| | Alapcserép (db) | 153 Ft | | 480 |
| 4472105430.. | 2 Eresz- és taréjcserep (kettősfedéshez) | 189 Ft | | 480 |
| 4472100410.. | 3 Szellőzőcserep | 2 165 Ft | | 240 |
| 4472105407.. | 4 Szellőző alátétcserep, balos, (kettősfedés) | 256 Ft | | 480 |
| 4472105408.. | | Szellőző alátétcserep, jobbos (kettősfedés) | 256 Ft | |
| 4472133200.. | Hornyolt gerinccserep gerincrögzítővel | 2 047 Ft | | 100 |
| 4472133220.. | Hornyolt kezdő gerinccserep 17 cm | 6 071 Ft | | 80 |
| 4472133221.. | Hornyolt hármás gerinceolsztó elem 17 cm | 10 526 Ft | | 30 |
| 4472130300.. | Sajtolt sima gerinccserep gerincrögzítővel | 2 047 Ft | | 100 |
| 4472130320.. | Sajtolt sima kezdő gerinccserep | 6 071 Ft | | 80 |
| 4472130921.. | Sajtolt hármás gerincelosztó elem 17 cm | 10 526 Ft | | 26 |



Kékes ívesvágású



| Kékes ívesvágású | | | | | |
|---|---|---------------------|---------------|----------|---------------|
| Méret (cm) | | 21x40 | | | |
| Minimális szükséglet (db/m ²) | | 18 | | | |
| Minimális tetőhajlásszög (°) | | 25 | | | |
| Raklap/Köteg (db) | | 300/10 | | | |
| Cikkszám | Termék | Színek és felületek | | | db/ raklap |
| | | Natur | FusionProtect | | |
| | | 00 | 10 | 19 | |
| 3176114000.. | 1 Alapcserép (m ²)* | 3 131 Ft | 3 315 Ft | 3 418 Ft | 300 |
| | Alapcserép (db) | 174 Ft | 184 Ft | 190 Ft | 300 |
| 3176114060.. | Alapcserép Katolikus jelképpel | 174 Ft | 184 Ft | 190 Ft | 300 |
| 3176114061.. | Alapcserép Református jelképpel | 174 Ft | 184 Ft | 190 Ft | 300 |
| 3176114062.. | Alapcserép Evangélikus jelképpel | 174 Ft | 184 Ft | 190 Ft | 300 |
| 3176111001.. | 2 Félcserép (egyenesvágású) | 296 Ft | 325 Ft | 325 Ft | 600 |
| 3176110010.. | 3 Szellőzőcserép | 912 Ft | 1 288 Ft | 1 395 Ft | 180 |
| 3176133200.. | Hornyolt gerinc cserép gerinc rögzítővel | 1 379 Ft | 1 533 Ft | 2 555 Ft | 112 |
| 3176133220.. | Hornyolt kezdő gerinc cserép 17 cm | 4 632 Ft | 4 951 Ft | 4 951 Ft | 60 |
| 3176133221.. | Hornyolt hármás gerince osztó elem 17 cm | 7 777 Ft | 9 576 Ft | 9 576 Ft | 30 |
| 3178133210.. | Hornyolt gerinc kezdőelem 17 cm | 1 090 Ft | 1 532 Ft | 1 532 Ft | — |
| 3178133211.. | Hornyolt gerinc lezáróelem 17 cm | 1 090 Ft | 1 532 Ft | 1 532 Ft | — |
| 3176130300.. | Sajtolt sima gerinc cserép gerinc rögzítővel | 1 379 Ft | 1 533 Ft | 2 555 Ft | 96 |
| 3176130301.. | Sajtolt sima XXL gerinc cserép gerinc rögzítővel | 1 482 Ft | — | 2 913 Ft | 96 |
| 3176130320.. | Sajtolt sima kezdő gerinc cserép | 4 632 Ft | 4 951 Ft | 4 951 Ft | 60 |
| 3176130310.. | Sajtolt hármás gerinc osztó elem 17 cm | 7 777 Ft | 9 576 Ft | 9 576 Ft | 24 |
| 3178130912.. | Univerzális lekerekített sajtolt gerinc kezdő- és lezáró elem 17 cm | 2 899 Ft | 3 341 Ft | 3 341 Ft | — |

*minimális anyagszükséglettel számolva



**Kékes Plus
ívesvágású**

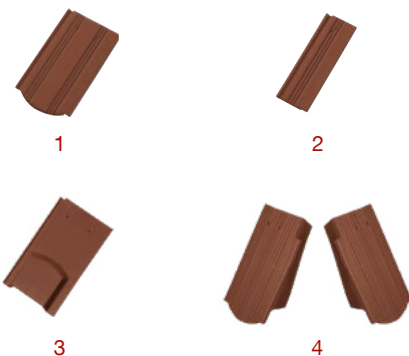

| Kékes Plus ívesvágású | | | | | | |
|---|--|---------------------|-----------|-----------|-----------|---------------|
| Méret (cm) | | | | | | 22,3x40 |
| Minimális szükséglet (db/m ²) | | | | | | 17,7 |
| Minimális tetőhajlásszög (°) | | | | | | 25 |
| Raklap/Köteg (db) | | | | | | 384/8 |
| Cikkszám | Termék | Színek és felületek | | | | db/ raklap |
| | | FusionProtect | | | | |
| | | 12 | 13 | 40 | 66 | |
| 4472110000.. | 1 Alapcserép (m ²)* | 3 623 Ft | 3 623 Ft | 3 623 Ft | 3 623 Ft | 384 |
| | Alapcserép (db) | 205 Ft | 205 Ft | 205 Ft | 205 Ft | 384 |
| 4472110001.. | 2 Félcserép | 624 Ft | 624 Ft | 624 Ft | 624 Ft | 480 |
| 4472110010.. | 3 Szellőzőcserép | 2 677 Ft | 2 677 Ft | 2 677 Ft | 2 677 Ft | 180 |
| 4472110040.. | 4 Szegőcserép bal | 2 249 Ft | 2 249 Ft | 2 249 Ft | 2 249 Ft | 112 |
| 4472110041.. | | Szegőcserép jobb | 2 249 Ft | 2 249 Ft | 2 249 Ft | 2 249 Ft |
| 4472133200.. | Hornyolt gerinccserép gerincrögzítővel | 2 047 Ft | 2 047 Ft | 2 047 Ft | 2 047 Ft | 100 |
| 4472133220.. | Hornyolt kezdő gerinccserép 17 cm | 6 071 Ft | 6 071 Ft | 6 071 Ft | 6 071 Ft | 80 |
| 4472133221.. | Hornyolt hármás gerinceosztó elem 17 cm | 10 526 Ft | 10 526 Ft | 10 526 Ft | 10 526 Ft | 30 |
| 4472130300.. | Sajtolt sima gerinccserép gerincrögzítővel | 2 047 Ft | 2 047 Ft | 2 047 Ft | 2 047 Ft | 100 |
| 4472130320.. | Sajtolt sima kezdő gerinccserép | 6 071 Ft | 6 071 Ft | 6 071 Ft | 6 071 Ft | 80 |
| 4472130921.. | Sajtolt hármás gerinceosztó elem 17 cm | 10 526 Ft | 10 526 Ft | 10 526 Ft | 10 526 Ft | 26 |

*minimális anyagszükséglettel számolva



**Kékes
egyenesvágású**



1



2



3

| Kékes egyenesvágású | | | | | |
|---|---|---------------------|---------------|----------|---------------|
| Méret (cm) | | 21x40 | | | |
| Minimális szükséglet (db/m ²) | | 16.4 | | | |
| Minimális tetőhajlásszög (°) | | 25 | | | |
| Raklap/Köteg (db) | | 300/10 | | | |
| Cikkszám | Termék | Színek és felületek | | | db/ raklap |
| | | Natur | FusionProtect | | |
| | | 00 | 10 | 19 | |
| 3176114100.. | 1 Alapcserép (m ²)* | 2 853 Ft | 3 024 Ft | 3 115 Ft | 300 |
| | Alapcserép (db) | 174 Ft | 184 Ft | 190 Ft | 300 |
| 3176111001.. | 2 Félcserép | 296 Ft | 325 Ft | 325 Ft | 600 |
| 3176111010.. | 3 Szellőzőcserép | 912 Ft | 1 288 Ft | 1 395 Ft | 180 |
| 3176133200.. | Hornyolt gerinccserép gerincrögzítővel | 1 379 Ft | 1 533 Ft | 2 555 Ft | 112 |
| 3176133220.. | Hornyolt kezdő gerinccserép 17 cm | 4 632 Ft | 4 951 Ft | 4 951 Ft | 60 |
| 3176133221.. | Hornyolt hármás gerinceosztó elem 17 cm | 7 777 Ft | 9 576 Ft | 9 576 Ft | 30 |
| 3178133210.. | Hornyolt gerinc kezdőelem 17 cm | 1 090 Ft | 1 532 Ft | 1 532 Ft | — |
| 3178133211.. | Hornyolt gerinc lezáróelem 17 cm | 1 090 Ft | 1 532 Ft | 1 532 Ft | — |
| 3176130300.. | Sajtolt sima gerinccserép gerincrögzítővel | 1 379 Ft | 1 533 Ft | 2 555 Ft | 96 |
| 3176130301.. | Sajtolt sima XXL gerinccserép gerincrögzítővel | 1 482 Ft | — | 2 913 Ft | 96 |
| 3176130320.. | Sajtolt sima kezdő gerinccserép | 4 632 Ft | 4 951 Ft | 4 951 Ft | 60 |
| 3176130310.. | Sajtolt hármás gerincelosztó elem 17 cm | 7 777 Ft | 9 576 Ft | 9 576 Ft | 24 |
| 3178130912.. | Univerzális lekerekített sajtolt gerinc kezdő- és lezáró elem 17 cm | 2 899 Ft | 3 341 Ft | 3 341 Ft | — |

*minimális anyagszükséglettel számolva



Pilis ívesvágású



1



2

| Pilis ívesvágású | | | | | |
|---|---|---------------------|---------------|----------|---------------|
| Méret (cm) | | 21x40 | | | |
| Minimális szükséglet (db/m ²) | | 18 | | | |
| Minimális tetőhajlásszög (°) | | 25 | | | |
| Raklap/Köteg (db) | | 300/10 | | | |
| Cikkszám | Termék | Színek és felületek | | | db/ raklap |
| | | Natur | FusionProtect | | |
| | | 00 | 10 | 19 | |
| 3176114400.. | 1 Alapcserép (m ²)* | 3 091 Ft | 3 317 Ft | 3 416 Ft | 300 |
| | Alapcserép (db) | 174 Ft | 184 Ft | 190 Ft | 300 |
| 3176114460.. | Alapcserép Katolikus jelképpel | 174 Ft | 184 Ft | 190 Ft | 300 |
| 3176114461.. | Alapcserép Református jelképpel | 174 Ft | 184 Ft | 190 Ft | 300 |
| 3176114462.. | Alapcserép Evangélikus jelképpel | 174 Ft | 184 Ft | 190 Ft | 300 |
| 3176110010.. | 2 Szellőzőcserép | 912 Ft | 1 288 Ft | 1 395 Ft | 180 |
| 3176133200.. | Hornyolt gerincserép gerincrögzítővel | 1 379 Ft | 1 533 Ft | 2 555 Ft | 112 |
| 3176133220.. | Hornyolt kezdő gerincserép 17 cm | 4 632 Ft | 4 951 Ft | 4 951 Ft | 60 |
| 3176133221.. | Hornyolt hármás gerinceosztó elem 17 cm | 7 777 Ft | 9 576 Ft | 9 576 Ft | 30 |
| 3178133210.. | Hornyolt gerinc kezdőelem 17 cm | 1 090 Ft | 1 532 Ft | 1 532 Ft | — |
| 3178133211.. | Hornyolt gerinc lezáróelem 17 cm | 1 090 Ft | 1 532 Ft | 1 532 Ft | — |
| 3176130300.. | Sajtolt sima gerincserép gerincrögzítővel | 1 379 Ft | 1 533 Ft | 2 555 Ft | 96 |
| 3176130301.. | Sajtolt sima XXL gerincserép gerincrögzítővel | 1 482 Ft | — | 2 913 Ft | 96 |
| 3176130320.. | Sajtolt sima kezdő gerincserép | 4 632 Ft | 4 951 Ft | 4 951 Ft | 60 |
| 3176130310.. | Sajtolt hármás gerincelosztó elem 17 cm | 7 777 Ft | 9 576 Ft | 9 576 Ft | 24 |
| 3178130912.. | Univerzális lekerekített sajtolt gerinc kezdő- és lezáró elem 17 cm | 2 899 Ft | 3 341 Ft | 3 341 Ft | — |

*minimális anyagszükséglettel számolva



Pilis egyenesvágású



1



2

| Pilis egyenesvágású | | | | | | |
|---|---|---------------------|---------------|----------|---------------|--|
| Méret (cm) | | 21x40 | | | | |
| Minimális szükséglet (db/m ²) | | 16,4 | | | | |
| Minimális tetőhajlásszög (°) | | 25 | | | | |
| Raklap/Köteg (db) | | 300/10 | | | | |
| Cikkszám | Termék | Színek és felületek | | | db/ raklap | |
| | | Natur | FusionProtect | | | |
| | | 00 | 10 | 19 | | |
| 3176114500.. | 1 Alapcserép (m ²)* | 2 816 Ft | 3 022 Ft | 3 113 Ft | 300 | |
| | Alapcserép (db) | 174 Ft | 184 Ft | 190 Ft | 300 | |
| 3176111010.. | 2 Szellőzőcserép | 912 Ft | 1 288 Ft | 1 395 Ft | 180 | |
| 3176133200.. | Hornyolt gerinccserép gerincrögzítővel | 1 379 Ft | 1 533 Ft | 2 555 Ft | 112 | |
| 3176133220.. | Hornyolt kezdő gerinccserép 17 cm | 4 632 Ft | 4 951 Ft | 4 951 Ft | 60 | |
| 3176133221.. | Hornyolt hármás gerinceosztó elem 17 cm | 7 777 Ft | 9 576 Ft | 9 576 Ft | 30 | |
| 3178133210.. | Hornyolt gerinc kezdőelem 17 cm | 1 090 Ft | 1 532 Ft | 1 532 Ft | — | |
| 3178133211.. | Hornyolt gerinc lezáróelem 17 cm | 1 090 Ft | 1 532 Ft | 1 532 Ft | — | |
| 3176130300.. | Sajtolt sima gerinccserép gerincrögzítővel | 1 379 Ft | 1 533 Ft | 2 555 Ft | 96 | |
| 3176130301.. | Sajtolt sima XXL gerinccserép gerincrögzítővel | 1 482 Ft | — | 2 913 Ft | 96 | |
| 3176130320.. | Sajtolt sima kezdő gerinccserép | 4 632 Ft | 4 951 Ft | 4 951 Ft | 60 | |
| 3176130310.. | Sajtolt hármás gerincelosztó elem 17 cm | 7 777 Ft | 9 576 Ft | 9 576 Ft | 24 | |
| 3178130912.. | Univerzális lekerekített sajtolt gerinc kezdő- és lezáró elem 17 cm | 2 899 Ft | 3 341 Ft | 3 341 Ft | — | |

*minimális anyagszükséglettel számolva



| Zemplén ívesvágású | | | | | | |
|---|---|---------------------|---------------|----------|---------------|--|
| Méret (cm) | | 21x40 | | | | |
| Minimális szükséglet (db/m ²) | | 18 | | | | |
| Minimális tetőhajlásszög (°) | | 25 | | | | |
| Raklap/Köteg (db) | | 300/10 | | | | |
| Cikkszám | Termék | Színek és felületek | | | db/ raklap | |
| | | Natur | FusionProtect | | | |
| | | 00 | 10 | 19 | | |
| 3176114200.. | 1 Alapcserép (m ²)* | 3 091 Ft | 3 317 Ft | 3 416 Ft | 300 | |
| | Alapcserép (db) | 174 Ft | 184 Ft | 190 Ft | 300 | |
| 3176110010.. | 2 Szellőzőcserép | 912 Ft | 1 288 Ft | 1 395 Ft | 180 | |
| 3176133200.. | Hornyolt gerinccserép gerincrögzítővel | 1 379 Ft | 1 533 Ft | 2 555 Ft | 112 | |
| 3176133220.. | Hornyolt kezdő gerinccserép 17 cm | 4 632 Ft | 4 951 Ft | 4 951 Ft | 60 | |
| 3176133221.. | Hornyolt hármás gerinceosztó elem 17 cm | 7 777 Ft | 9 576 Ft | 9 576 Ft | 30 | |
| 3178133210.. | Hornyolt gerinc kezdőelem 17 cm | 1 090 Ft | 1 532 Ft | 1 532 Ft | — | |
| 3178133211.. | Hornyolt gerinc lezáróelem 17 cm | 1 090 Ft | 1 532 Ft | 1 532 Ft | — | |
| 3176130300.. | Sajtolt sima gerinccserép gerincrögzítővel | 1 379 Ft | 1 533 Ft | 2 555 Ft | 96 | |
| 3176130301.. | Sajtolt sima XXL gerinccserép gerincrögzítővel | 1 482 Ft | — | 2 913 Ft | 96 | |
| 3176130320.. | Sajtolt sima kezdő gerinccserép | 4 632 Ft | 4 951 Ft | 4 951 Ft | 60 | |
| 3176130310.. | Sajtolt hármás gerincelosztó elem 17 cm | 7 777 Ft | 9 576 Ft | 9 576 Ft | 24 | |
| 3178130912.. | Univerzális lekerekített sajtolt gerinc kezdő- és lezáró elem 17 cm | 2 899 Ft | 3 341 Ft | 3 341 Ft | — | |

*minimális anyagszükséglettel számolva



| Zemplén egyenesvágású | | | | | | |
|---|---|---------------------|---------------|----------|---------------|--|
| Méret (cm) | | 21x40 | | | | |
| Minimális szükséglet (db/m ²) | | 16,4 | | | | |
| Minimális tetőhajlásszög (°) | | 25 | | | | |
| Raklap/Köteg (db) | | 300/10 | | | | |
| Cikkszám | Termék | Színek és felületek | | | db/ raklap | |
| | | Natur | FusionProtect | | | |
| | | 00 | 10 | 19 | | |
| 3176114300.. | 1 Alapcserép (m ²)* | 2 816 Ft | 3 022 Ft | 3 113 Ft | 300 | |
| | Alapcserép (db) | 174 Ft | 184 Ft | 190 Ft | 300 | |
| 3176111010.. | 2 Szellőzőcserép | 912 Ft | 1 288 Ft | 1 395 Ft | 180 | |
| 3176133200.. | Hornyolt gerinc cserép gerincrögzítővel | 1 379 Ft | 1 533 Ft | 2 555 Ft | 112 | |
| 3176133220.. | Hornyolt kezdő gerinc cserép 17 cm | 4 632 Ft | 4 951 Ft | 4 951 Ft | 60 | |
| 3176133221.. | Hornyolt hármás gerinceosztó elem 17 cm | 7 777 Ft | 9 576 Ft | 9 576 Ft | 30 | |
| 3178133210.. | Hornyolt gerinc kezdőelem 17 cm | 1 090 Ft | 1 532 Ft | 1 532 Ft | — | |
| 3178133211.. | Hornyolt gerinc lezáróelem 17 cm | 1 090 Ft | 1 532 Ft | 1 532 Ft | — | |
| 3176130300.. | Sajtolt sima gerinc cserép gerincrögzítővel | 1 379 Ft | 1 533 Ft | 2 555 Ft | 96 | |
| 3176130301.. | Sajtolt sima XXL gerinc cserép gerincrögzítővel | 1 482 Ft | — | 2 913 Ft | 96 | |
| 3176130320.. | Sajtolt sima kezdő gerinc cserép | 4 632 Ft | 4 951 Ft | 4 951 Ft | 60 | |
| 3176130310.. | Sajtolt hármás gerincelosztó elem 17 cm | 7 777 Ft | 9 576 Ft | 9 576 Ft | 24 | |
| 3178130912.. | Univerzális lekerekített sajtolt gerinc kezdő- és lezáró elem 17 cm | 2 899 Ft | 3 341 Ft | 3 341 Ft | — | |

*minimális anyagszükséglettel számolva

UNIVERZÁLIS
MODERN
KLASSZIKUS
MEDITERRÁN
TRADICIONÁLIS

Sajtolt sima gerincserép gerincrögzítő kapoccsal

| Cikkszám | Termék | méret | szükséglet | db/ raklap | Színek és felületek | | | | | | | | | | | | | | | | | | | | | | | | | | | | | | | | | |
|--------------|---|------------|------------|---------------|---------------------|-------------|----------|----------|---------------|----------|----------|----------|----------|----------|----------|----------|----------|----------|----------|----------|----------|-----------------|----------|----|---|---|---|---|---|---|---|---|---|---|---|---|---|---|
| | | | | | Natur | FusionColor | | | FusionProtect | | | | | | | | | | | | | Amadeus üvegmáz | | | | | | | | | | | | | | | | |
| | | | | | | 00 | 81 | 04 | 10 | 11 | 12 | 13 | 19 | 31 | 33 | 40 | 41 | 66 | 68 | 94 | 98 | 70 | 71 | 73 | | | | | | | | | | | | | | |
| 3176130300.. | Gerincserép Hódfarkú, Táska, Óvárosi táska, Kékes, Pilis, Zemplén tetőcserepekhez gerincrögzítő kapoccsal | 41x21,5-25 | 3 db/fm | 96 | 1 379 Ft | — | — | 1 533 Ft | — | — | — | 2 555 Ft | — | — | — | — | — | — | — | — | — | — | — | — | — | — | — | — | — | — | — | — | — | — | — | — | — | |
| 3178130300.. | Gerincserép Bolero, Nativa, Nativa Plus, Rumba, Palotás, Tangó, Tangó Plus, Twist tetőcserepekhez gerincrögzítő kapoccsal | 41x21,5-25 | 3 db/fm | 96 | 1 379 Ft | 1 431 Ft | 1 431 Ft | 1 533 Ft | 1 533 Ft | 1 533 Ft | — | 2 555 Ft | 1 533 Ft | — | 1 533 Ft | — | — | — | — | 2 555 Ft | — | 2 555 Ft | 2 555 Ft | — | — | — | — | — | — | — | — | — | — | — | — | — | — | |
| 4472130300.. | Gerincserép SL Hódfarkú, Kékes Plus, Sindra Plus Natura, tetőcserepekhez gerincrögzítő kapoccsal | 41x21,5-25 | 3 db/fm | 100 | — | — | — | — | — | 2 047 Ft | 2 047 Ft | — | 2 047 Ft | — | 2 047 Ft | 2 047 Ft | 2 047 Ft | 2 047 Ft | 2 047 Ft | 2 047 Ft | 2 047 Ft | — | — | — | — | — | — | — | — | — | — | — | — | — | — | — | — | |
| 1552130300.. | Gerincserép Figaro, Figaro Deluxe és Karcólt óvárosi tetőcserepekhez gerincrögzítő kapoccsal | 41x21,5-25 | 3 db/fm | 96 | 2 880 Ft | — | — | 3 200 Ft | — | 3 200 Ft | 3 200 Ft | 3 200 Ft | 3 200 Ft | 3 200 Ft | 3 200 Ft | — | — | — | — | 3 200 Ft | 3 200 Ft | 3 290 Ft | — | — | — | — | — | — | — | — | — | — | — | — | — | — | — | — |



Sajtoló sima XXL gerincszerép gerincrögzítő kapoccsal

| Cikkszám | Termék | méret | szükséglet | db/ raklap | Színek és felületek | | | | | | | | | | | | | | | | | | | | | | | |
|--------------|--|------------|------------|---------------|---------------------|----------|-------------|----------|----------|---------------|----|----------|----------|----|----------|----|----|----|----|----|----|--------------------|----|---|---|---|---|---|
| | | | | | Natur | | FusionColor | | | FusionProtect | | | | | | | | | | | | Amadeus üvegmáz | | | | | | |
| | | | | | 00 | 81 | 04 | 10 | 11 | 12 | 13 | 19 | 31 | 33 | 40 | 41 | 66 | 68 | 94 | 98 | 70 | 71 | 73 | | | | | |
| 3176130301.. | Gerincszerép Hódifarkú, Táska, Óvárosi táská, Kékes, Pilis, Zemplén tetőcserepekhez gerincrögzítő kapoccsal | 46x21,5-25 | 2,5 db/fm | 96 | 1 482 Ft | — | — | 1 635 Ft | — | — | — | — | 2 913 Ft | — | — | — | — | — | — | — | — | — | — | — | — | — | — | |
| 3178130301.. | 1 Gerincszerép Bolero, Nativa, Nativa Plus, Rumba, Palotás, Tangó, Tangó Plus, Twist tetőcserepekhez gerincrögzítő kapoccsal | 46x21,5-25 | 2,5 db/fm | 96 | 1 482 Ft | 1 584 Ft | 1 584 Ft | 1 635 Ft | 1 635 Ft | 1 635 Ft | — | 2 913 Ft | 1 635 Ft | — | 1 635 Ft | — | — | — | — | — | — | — | — | — | — | — | — | — |



1

Hornycserepek gerincrögzítő kapoccsal

| Cikkszám | Termék | méret | szükséglet | db/ raklap | Színek és felületek | | | | | | | | | | | | | | | | | | | | | | | |
|--------------|---|-------|------------|---------------|---------------------|----------|-------------|----------|----------|---------------|----------|----------|----------|----------|----------|----|----|----|----|----|----|--------------------|----|---|---|---|---|---|
| | | | | | Natur | | FusionColor | | | FusionProtect | | | | | | | | | | | | Amadeus üvegmáz | | | | | | |
| | | | | | 00 | 81 | 04 | 10 | 11 | 12 | 13 | 19 | 31 | 33 | 40 | 41 | 66 | 68 | 94 | 98 | 70 | 71 | 73 | | | | | |
| 3176133200.. | Gerincszerép (H2) Hódifarkú, Táska, Óvárosi táská, Kékes, Pilis, Zemplén tetőcserepekhez gerincrögzítő kapoccsal | 38x19 | 3 db/fm | 112 | 1 379 Ft | — | — | 1 533 Ft | — | — | — | — | 2 555 Ft | — | — | — | — | — | — | — | — | — | — | — | — | — | — | |
| 3178133200.. | Gerincszerép (H2) Bolero, Nativa, Nativa Plus, Rumba, Palotás, Tangó, Tangó Plus, Twist tetőcserepekhez gerincrögzítő kapoccsal | 38x19 | 3 db/fm | 112 | 1 379 Ft | 1 431 Ft | 1 431 Ft | 1 533 Ft | 1 533 Ft | 1 533 Ft | — | 2 555 Ft | 1 533 Ft | — | 1 533 Ft | — | — | — | — | — | — | — | — | — | — | — | — | — |
| 4472133200.. | 2 Gerincszerép (H4) Hódifarkú, Kékes Plus, Sindra Plus Natura, tetőcserepekhez gerincrögzítő kapoccsal | 38x19 | 3 db/fm | 100 | — | — | — | — | — | — | — | — | — | — | — | — | — | — | — | — | — | — | — | — | — | — | — | |
| 1552133200.. | Gerincszerép (H4) Figaro, Figaro Deluxe és Karcolt óvárosi tetőcserepekhez gerincrögzítő kapoccsal | 38x19 | 3 db/fm | 96 | 2 880 Ft | — | — | 3 200 Ft | — | 3 200 Ft | 3 200 Ft | 3 200 Ft | 3 200 Ft | 3 200 Ft | 3 200 Ft | — | — | — | — | — | — | — | — | — | — | — | — | |



2

A gerincserepek csak rögzítőkapoccsal együtt rendelhetők!

| Sajtolt sima kezdő gerincserép | | | | | | | | | | | | | | | | | | | | | | |
|--------------------------------|---|---------------|---------------------|-------------|---------|---------|---------------|---------|---------|---------|---------|---------|---------|---------|---------|---------|---------|----------|---------|---------------------|----|--|
| Cikkszám | Termék | db/ raklap | Színek és felületek | | | | | | | | | | | | | | | | | | | |
| | | | Natur | FusionColor | | | FusionProtect | | | | | | | | | | | | | Amadeus üvegmaáz | | |
| | | | 00 | 81 | 04 | 10 | 11 | 12 | 13 | 19 | 31 | 33 | 40 | 41 | 66 | 68 | 94 | 98 | 70 | 71 | 73 | |
| 3176130320.. | Kezdő gerincserép Hódfarkú, Táska, Óvárosi táska, Kékes, Pilis, Zemplén tetőcserepekhez | 60 | 4632 Ft | — | — | 4951 Ft | — | — | — | 4951 Ft | — | — | — | — | — | — | — | — | — | — | | |
| 3178130320.. | Kezdő gerincserép Bolero, Nativa, Nativa Plus, Rumba, Palotás, Tangó, Tangó Plus, Twist tetőcserepekhez | 60 | 4632 Ft | 4670 Ft | 4670 Ft | 4951 Ft | 4951 Ft | 4951 Ft | — | 4951 Ft | 4951 Ft | — | 4951 Ft | — | — | — | 4951 Ft | — | 8259 Ft | 8259 Ft | — | |
| 4472130320.. | Kezdő gerincserép SL Hódfarkú, Kékes Plus, Sindra Plus Natura, tetőcserepekhez | 80 | — | — | — | — | — | 6071 Ft | 6071 Ft | — | 6071 Ft | — | 6071 Ft | 6071 Ft | 6071 Ft | 6071 Ft | 6071 Ft | — | — | — | — | |
| 1552130320.. | Kezdő gerincserép Figaro, Figaro Deluxe és Karcolt óvárosi tetőcserepekhez | 48 | 8219 Ft | — | — | 8784 Ft | — | 8784 Ft | 8784 Ft | 8784 Ft | 8784 Ft | 8784 Ft | — | — | — | 8784 Ft | 8784 Ft | 11869 Ft | — | 11869 Ft | — | |



1

| Hornycott kezdőgerincserép | | | | | | | | | | | | | | | | | | | | | | |
|----------------------------|---|---------------|---------------------|-------------|---------|---------|---------------|---------|---------|---------|---------|---------|---------|---------|---------|---------|---------|----------|---------|---------------------|----|--|
| Cikkszám | Termék | db/ raklap | Színek és felületek | | | | | | | | | | | | | | | | | | | |
| | | | Natur | FusionColor | | | FusionProtect | | | | | | | | | | | | | Amadeus üvegmaáz | | |
| | | | 00 | 81 | 04 | 10 | 11 | 12 | 13 | 19 | 31 | 33 | 40 | 41 | 66 | 68 | 94 | 98 | 70 | 71 | 73 | |
| 3176133220.. | Kezdő gerincserép Hódfarkú, Táska, Óvárosi táska, Kékes, Pilis, Zemplén tetőcserepekhez | 60 | 4632 Ft | — | — | 4951 Ft | — | — | — | 4951 Ft | — | — | — | — | — | — | — | — | — | — | | |
| 3178133220.. | Kezdő gerincserép Bolero, Nativa, Nativa Plus, Rumba, Palotás, Tangó, Tangó Plus, Twist tetőcserepekhez | 60 | 4632 Ft | 4670 Ft | 4670 Ft | 4951 Ft | 4951 Ft | 4951 Ft | — | 4951 Ft | 4951 Ft | — | 4951 Ft | — | — | — | — | 8259 Ft | 8259 Ft | — | | |
| 4472133220.. | Kezdő gerincserép SL Hódfarkú, Kékes Plus, Sindra Plus Natura, tetőcserepekhez | 80 | — | — | — | — | — | 6071 Ft | 6071 Ft | — | 6071 Ft | — | 6071 Ft | 6071 Ft | 6071 Ft | 6071 Ft | 6071 Ft | — | — | — | — | |
| 1552133220.. | Kezdő gerincserép Figaro, Figaro Deluxe és Karcolt óvárosi tetőcserepekhez | 48 | 8219 Ft | — | — | 8784 Ft | — | 8784 Ft | 8784 Ft | 8784 Ft | 8784 Ft | 8784 Ft | — | — | — | 8784 Ft | 8784 Ft | 11869 Ft | — | 11869 Ft | — | |



2

Sajtott gerinc univerzális lekerekített kezdő- és lezáróelem

| Cikkszám | Termék | Színek és felületek | | | | | | | | | | | | | | | | | | | | | |
|--------------|---|---------------------|-------------|----------|----------|---------------|----------|----|----------|----------|----|----------|----|----|----|----|----|----|------------------|----|----------|----------|---|
| | | Natur | FusionColor | | | FusionProtect | | | | | | | | | | | | | Amadeus üvegmaáz | | | | |
| | | 00 | 81 | 04 | 10 | 11 | 12 | 13 | 19 | 31 | 33 | 40 | 41 | 66 | 68 | 94 | 98 | 70 | 71 | 73 | | | |
| 3178130912.. | 1 Univerzális kezdő- és lezáróelem Hódfarkú, Táska, Óvárosi táska, Kékes, Pilis, Zemplén Bolero, Nativa, Nativa Plus, Rumba, Palotás, Tangó, Tangó Plus, Twist tetőcserepekhez | 2 899 Ft | 3 341 Ft | 3 341 Ft | 3 341 Ft | 3 341 Ft | 3 341 Ft | — | 3 341 Ft | 3 341 Ft | — | 3 341 Ft | — | — | — | — | — | — | — | — | 4 308 Ft | 4 308 Ft | — |



1

Hornyolt gerinc kezdő- és lezáróelem

| Cikkszám | Termék | Színek és felületek | | | | | | | | | | | | | | | | | | | | | |
|--------------|---|---------------------|-------------|----------|----------|---------------|----------|----|----------|----------|----|----------|----|----|----|----|----|----|------------------|----|----------|----------|---|
| | | Natur | FusionColor | | | FusionProtect | | | | | | | | | | | | | Amadeus üvegmaáz | | | | |
| | | 00 | 81 | 04 | 10 | 11 | 12 | 13 | 19 | 31 | 33 | 40 | 41 | 66 | 68 | 94 | 98 | 70 | 71 | 73 | | | |
| 3178133210.. | 2 Gerinc kezdőelem Hódfarkú, Táska, Óvárosi táska, Kékes, Pilis, Zemplén Bolero, Nativa, Nativa Plus, Rumba, Palotás, Tangó, Tangó Plus, Twist tetőcserepekhez | 1 090 Ft | 1 348 Ft | 1 348 Ft | 1 532 Ft | 1 532 Ft | 1 532 Ft | — | 1 532 Ft | 1 532 Ft | — | 1 532 Ft | — | — | — | — | — | — | — | — | 2 438 Ft | 2 438 Ft | — |
| 3178133211.. | Gerinc lezáróelem Hódfarkú, Táska, Óvárosi táska, Kékes, Pilis, Zemplén Bolero, Nativa, Nativa Plus, Rumba, Palotás, Tangó, Tangó Plus, Twist tetőcserepekhez | 1 090 Ft | 1 348 Ft | 1 348 Ft | 1 532 Ft | 1 532 Ft | 1 532 Ft | — | 1 532 Ft | 1 532 Ft | — | 1 532 Ft | — | — | — | — | — | — | — | — | 2 438 Ft | 2 438 Ft | — |



2

Hármas gerincelostó elem sajtolt sima gerincCserepekhez

| Cikkszám | Termék | szükséglet | db/ raklap | Színek és felületek | | | | | | | | | | | | | | | | | | | | | |
|--------------|--|------------|---------------|---------------------|-------------|----------|-----------|---------------|-----------|-----------|-----------|-----------|-----------|-----------|-----------|-----------|-----------|-----------|-----------|--------------------|----|----|---|-----------|-----------|
| | | | | Natur | FusionColor | | | FusionProtect | | | | | | | | | | | | Amadeus üvegmáz | | | | | |
| | | | | 00 | 81 | 04 | 10 | 11 | 12 | 13 | 19 | 31 | 33 | 40 | 41 | 66 | 68 | 94 | 98 | 70 | 71 | 73 | | | |
| 3176130310.. | Gerincelostó HódFarkú, Táska, Óvárosi táska, Kékes, Pilis, Zemplén tetőcserepekhez | 3 db/fm | 24 | 7 777 Ft | — | — | 9 576 Ft | — | — | — | — | 9 576 Ft | — | — | — | — | — | — | — | — | — | — | — | — | |
| 3178130310.. | Gerincelostó Bolero, Nativa, Nativa Plus, Rumba, Palotás, Tangó, Tangó Plus, Twist tetőcserepekhez | 3 db/fm | 24 | 7 777 Ft | 8 613 Ft | 8 613 Ft | 9 576 Ft | 9 576 Ft | 9 576 Ft | — | 9 576 Ft | 9 576 Ft | — | 9 576 Ft | — | — | — | — | — | — | — | — | — | 12 725 Ft | 12 725 Ft |
| 4472130921.. | Gerincelostó SL HódFarkú, Kékes Plus, Sindra Plus Natura, tetőcserepekhez | 3 db/fm | 30 | — | — | — | — | — | 10 526 Ft | 10 526 Ft | — | 10 526 Ft | — | 10 526 Ft | 10 526 Ft | 10 526 Ft | 10 526 Ft | 10 526 Ft | — | — | — | — | — | — | — |
| 1552130921.. | Gerincelostó Figaro, Figaro Deluxe és Karcolt óvárosi tetőcserepekhez | 3 db/fm | 30 | 8 526 Ft | — | — | 10 526 Ft | — | 10 526 Ft | 10 526 Ft | 10 526 Ft | 10 526 Ft | 10 526 Ft | 10 526 Ft | — | — | — | 10 526 Ft | 10 526 Ft | — | — | — | — | — | 11 512 Ft |



1

Hármas gerincelostó elem hornyolt gerincCserepekhez

| Cikkszám | Termék | szükséglet | db/ raklap | Színek és felületek | | | | | | | | | | | | | | | | | | | | | |
|--------------|--|------------|---------------|---------------------|-------------|----------|-----------|---------------|-----------|-----------|-----------|-----------|-----------|-----------|-----------|-----------|-----------|-----------|-----------|--------------------|----|----|-----------|-----------|-----------|
| | | | | Natur | FusionColor | | | FusionProtect | | | | | | | | | | | | Amadeus üvegmáz | | | | | |
| | | | | 00 | 81 | 04 | 10 | 11 | 12 | 13 | 19 | 31 | 33 | 40 | 41 | 66 | 68 | 94 | 98 | 70 | 71 | 73 | | | |
| 3176133221.. | Gerincelostó HódFarkú, Táska, Óvárosi táska, Kékes, Pilis, Zemplén tetőcserepekhez | 3 db/fm | 30 | 7 777 Ft | — | — | 9 576 Ft | — | — | — | — | 9 576 Ft | — | — | — | — | — | — | — | — | — | — | — | — | |
| 3178133221.. | Gerincelostó Bolero, Nativa, Nativa Plus, Rumba, Palotás, Tangó, Tangó Plus, Twist tetőcserepekhez | 3 db/fm | 30 | 7 777 Ft | 8 613 Ft | 8 613 Ft | 9 576 Ft | 9 576 Ft | 9 576 Ft | — | 9 576 Ft | 9 576 Ft | — | 9 576 Ft | — | — | — | 9 576 Ft | — | — | — | — | 12 725 Ft | 12 725 Ft | |
| 4472133221.. | Gerincelostó SL HódFarkú, Kékes Plus, Sindra Plus Natura, tetőcserepekhez | 3 db/fm | 30 | — | — | — | — | — | 10 526 Ft | 10 526 Ft | — | 10 526 Ft | — | 10 526 Ft | 10 526 Ft | 10 526 Ft | 10 526 Ft | 10 526 Ft | — | — | — | — | — | — | — |
| 1552133221.. | Gerincelostó Figaro, Figaro Deluxe és Karcolt óvárosi tetőcserepekhez | 3 db/fm | 30 | 8 526 Ft | — | — | 10 526 Ft | — | 10 526 Ft | 10 526 Ft | 10 526 Ft | 10 526 Ft | 10 526 Ft | 10 526 Ft | — | — | — | 10 526 Ft | 10 526 Ft | — | — | — | — | — | 11 512 Ft |



2



1



2



3



4

| A Csatornaszellőző szett (átm. Kb.150 mm) a következő elemeket tartalmazza | | |
|--|---|---|
| 1 | Csatornaszellőző (beszellőzési keresztmetszet: kb. 176 cm ² kerámia fedőkalappal és átmenőcseréppel) | <p>Figyelem! A kerámia fedőkalap és a csatornaszellőzőcső a megfelelő típusú átmenőcseréppel összeszerelve és a flexibilis csővel, a tömítőgallérral és a Dense Glue ragasztóval együtt rendelhető.</p> |
| 2 | Flexibilis cső - 150 mm (adapter átm.150,125,100) | |
| 3 | Tömítőgallér - 500 × 500 mm (szél-és légtömítés biztosítására az alátéthéjazatoknál) | |
| 4 | Dense Glue (tömítőgallér ragasztó) | |

| Cikkszám | Termék | Színek és felületek | | | | | | | | | | | | | | | | | | |
|--------------|--|---------------------|-----------|-------------|-----------|-----------|---------------|-----------|-----------|-----------|-----------|-----------|----|-----------|----|----|-----------|------------------|-----------|-----------|
| | | Natur | | FusionColor | | | FusionProtect | | | | | | | | | | | Amadeus üvegmaáz | | |
| | | 00 | 81 | 04 | 10 | 11 | 12 | 13 | 19 | 31 | 33 | 40 | 41 | 66 | 68 | 94 | 98 | 70 | 71 | 73 |
| 4472900183.. | Csatornaszellőző szett HÓDFARKÚ tetőcseréphez | 53 344 Ft | — | — | 53 653 Ft | — | 53 653 Ft | 53 653 Ft | 53 653 Ft | 53 653 Ft | — | 53 653 Ft | — | — | — | — | — | — | — | — |
| 4472915183.. | Csatornaszellőző szett TÁSKA tetőcseréphez | 53 344 Ft | — | — | 53 653 Ft | — | — | — | 53 653 Ft | — | — | — | — | — | — | — | — | — | — | — |
| 4472910083.. | Csatornaszellőző szett KÉKES íves, Kékes+ íves, Pilis íves tetőcseréphez | 53 344 Ft | — | — | 53 653 Ft | — | 53 653 Ft | 53 653 Ft | 53 653 Ft | — | — | 53 653 Ft | — | 53 653 Ft | — | — | — | — | — | — |
| 4472912083.. | Csatornaszellőző szett KÉKES egyenes, Pilis egyenes tetőcseréphez | 53 344 Ft | — | — | 53 653 Ft | — | — | — | 53 653 Ft | — | — | — | — | — | — | — | — | — | — | — |
| 3178927383.. | Csatornaszellőző szett TWIST tetőcseréphez | — | 53 344 Ft | 53 344 Ft | 53 653 Ft | 53 653 Ft | 53 653 Ft | — | — | 53 653 Ft | — | 53 653 Ft | — | — | — | — | — | — | 67 135 Ft | 67 135 Ft |
| 3178927583.. | Csatornaszellőző szett BOLERO, tetőcseréphez | — | 53 344 Ft | 53 344 Ft | 53 653 Ft | 53 653 Ft | 53 653 Ft | — | — | 53 653 Ft | — | 53 653 Ft | — | — | — | — | — | — | — | — |
| 3178927683.. | Csatornaszellőző szett RUMBA tetőcseréphez | — | 53 344 Ft | — | 53 653 Ft | 53 653 Ft | 53 653 Ft | — | — | — | — | 53 653 Ft | — | — | — | — | — | — | — | — |
| 3178921183.. | Csatornaszellőző szett TANGÓ+ tetőcseréphez | — | 53 344 Ft | — | 53 653 Ft | 53 653 Ft | 53 653 Ft | — | — | — | — | — | — | — | — | — | — | — | — | — |
| 3178927083.. | Csatornaszellőző szett PALOTÁS tetőcseréphez | — | 53 344 Ft | — | — | — | — | — | 53 653 Ft | — | — | — | — | — | — | — | — | — | — | — |
| 1552927883.. | Csatornaszellőző szett FIGARO Deluxe tetőcseréphez | — | — | — | 53 653 Ft | — | 53 653 Ft | 53 653 Ft | 53 653 Ft | 53 653 Ft | 53 653 Ft | 53 653 Ft | — | — | — | — | — | — | — | 67 135 Ft |
| 1553927283.. | Csatornaszellőző szett FIGARO tetőcseréphez | — | — | — | 53 653 Ft | — | — | — | — | — | — | 53 653 Ft | — | — | — | — | 53 653 Ft | — | — | — |



1



2



3



4

Az Antenna kivezető szett a következő elemeket tartalmazza

| | | |
|---|---|---|
| 1 | Kerámia antennakivezető | <p>Figyelem! A kerámia antennakivezető a megfelelő típusú átmenőcseréppel, a tömítógallérral és a gumi lezáró sapkával együtt rendelhető.</p> |
| 2 | Kerámia átmenőcserép | |
| 3 | Öntapadós tömítógallér - 150 × 150 mm (szél-és légtömítés biztosítására az alátétthéjazatoknál) | |
| 4 | Gumi lezáró sapka | |

| Cikkszám | Termék | Színek és felületek | | | | | | | | | | | | | | | | | | |
|--------------|---|---------------------|-------------|-----------|-----------|---------------|-----------|-----------|-----------|-----------|-----------|-----------|----|-----------|----|----|------------------|----|-----------|-----------|
| | | Natur | FusionColor | | | FusionProtect | | | | | | | | | | | Amadeus üvegmaáz | | | |
| | | 00 | 81 | 04 | 10 | 11 | 12 | 13 | 19 | 31 | 33 | 40 | 41 | 66 | 68 | 94 | 98 | 70 | 71 | 73 |
| 4472900184.. | Antennakivezető szett HÓDFARKÚ tetőcseréphez | 31 508 Ft | — | — | 32 950 Ft | — | 32 950 Ft | 32 950 Ft | 32 950 Ft | 32 950 Ft | — | 32 950 Ft | — | — | — | — | — | — | — | — |
| 4472915184.. | Antennakivezető szett TÁSKA tetőcseréphez | 31 508 Ft | — | — | 32 950 Ft | — | — | — | 32 950 Ft | — | — | — | — | — | — | — | — | — | — | — |
| 4472910084.. | Antennakivezető szett KÉKES íves, Kékes Plus íves, Pilis íves tetőcseréphez | 31 508 Ft | — | — | 32 950 Ft | — | 32 950 Ft | 32 950 Ft | 32 950 Ft | — | — | 32 950 Ft | — | 32 950 Ft | — | — | — | — | — | — |
| 4472912084.. | Antennakivezető szett KÉKES egyenes, Pilis egyenes tetőcseréphez | 31 508 Ft | — | — | 32 950 Ft | — | — | — | 32 950 Ft | — | — | — | — | — | — | — | — | — | — | — |
| 3178927384.. | Antennakivezető szett TWIST tetőcseréphez | — | 31 508 Ft | 31 508 Ft | 32 950 Ft | 32 950 Ft | 32 950 Ft | — | — | 32 950 Ft | — | 32 950 Ft | — | — | — | — | — | — | 44 403 Ft | 44 403 Ft |
| 3178927584.. | Antennakivezető szett BOLERO, tetőcseréphez | — | 31 508 Ft | 31 508 Ft | 32 950 Ft | 32 950 Ft | 32 950 Ft | — | — | 32 950 Ft | — | 32 950 Ft | — | — | — | — | — | — | — | — |
| 3178927684.. | Antennakivezető szett RUMBA tetőcseréphez | — | 31 508 Ft | — | 32 950 Ft | 32 950 Ft | 32 950 Ft | — | — | — | — | 32 950 Ft | — | — | — | — | — | — | — | — |
| 3178921184.. | Antennakivezető szett TANGÓ+ tetőcseréphez | — | 31 508 Ft | — | 32 950 Ft | 32 950 Ft | 32 950 Ft | — | — | — | — | — | — | — | — | — | — | — | — | — |
| 3178927084.. | Antennakivezető szett PALOTÁS tetőcseréphez | — | 31 508 Ft | — | — | — | — | — | 32 950 Ft | — | — | — | — | — | — | — | — | — | — | — |
| 1552927884.. | Antennakivezető szett FIGARO Deluxe tetőcseréphez | — | — | — | 32 950 Ft | — | 32 950 Ft | 32 950 Ft | 32 950 Ft | 32 950 Ft | 32 950 Ft | 32 950 Ft | — | — | — | — | — | — | — | 44 403 Ft |
| 1553927284.. | Antennakivezető szett FIGARO tetőcseréphez | — | — | — | 32 950 Ft | — | — | — | — | — | — | 32 950 Ft | — | — | — | — | 32 950 Ft | — | — | — |

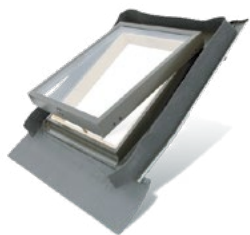

1-2



3-4



5



6



7



8



9



10

| Tetőkibúvók | | | | |
|-------------|---|----------|---------------|-----------|
| Cikkszám | Termék | Szín | db/ csomag | Nettó |
| 6400007 | 1 FINESTRA Professional tetőkibúvó ablak 450x550mm | Piros | 1 | 30 500 Ft |
| 6400008 | | Antracit | | 30 500 Ft |
| 6400005 | 2 FINESTRA Professional tetőkibúvó ablak 450x730mm | Piros | 1 | 35 500 Ft |
| 6400006 | | Antracit | | 35 500 Ft |
| 6090189 | 3 Plexicserép 18x38 cm HÓDFARKÚ tetőcseréphez | átlátszó | 1 | 4 500 Ft |
| 6090228 | 4 Plexicserép 19x40 cm HÓDFARKÚ tetőcseréphez | átlátszó | 1 | 4 500 Ft |
| 6400010 | 5 Plexicserép KÉKES, PILIS, ZEMPLÉN tetőcserepekhez | átlátszó | 1 | 4 500 Ft |

| Járórácsok | | | | |
|------------|---|-------------|---------------|-----------|
| Cikkszám | Termék | Szín | db/ csomag | Nettó |
| 6050960 | 6 Univerzális járórács garnitúra 400 × 250 mm, fejhorony nélküli cserepekhez (1 db járórácsselem, 2 db tartóelem, 2 db biztonsági pánt járórácshoz, 8 db M8 csavar + M8 anya + M8 alátét) | Piros | 1 | 13 900 Ft |
| 6050961 | | Barna | | 13 900 Ft |
| 6050962 | | Antracit | | 13 900 Ft |
| 6050963 | | Horganyzott | | 11 800 Ft |
| 6050982 | 7 Univerzális járórács garnitúra 800 × 250 mm, fejhorony nélküli cserepekhez (1db járórácsselem, 2 db tartóelem, 2db biztonsági pánt járórácshoz, 8 db M8 csavar + M8 anya + M8 alátét) | Piros | 1 | 18 000 Ft |
| 6050983 | | Barna | | 18 000 Ft |
| 6050984 | | Antracit | | 18 000 Ft |
| 6050985 | | Horganyzott | | 14 800 Ft |
| 6050967 | 8 Univerzális járórács garnitúra 400 × 250 mm, fejhoronyos cserepekhez (1 db járórácsselem, 2 db tartóelem, 2 db biztonsági pánt járórácshoz, 8db M8 csavar + M8 anya + M8 alátét) | Piros | 1 | 13 900 Ft |
| 6050968 | | Barna | | 13 900 Ft |
| 6050969 | | Antracit | | 13 900 Ft |
| 6050970 | | Horganyzott | | 11 800 Ft |
| 6050986 | 9 Univerzális járórács garnitúra 800 × 250 mm, fejhoronyos cserepekhez (1db járórácsselem, 2 db tartóelem, 2db biztonsági pánt járórácshoz, 8 db M8 csavar + M8 anya + M8 alátét) | Piros | 1 | 18 000 Ft |
| 6050987 | | Barna | | 18 000 Ft |
| 6050988 | | Antracit | | 18 000 Ft |
| 6051003 | | Horganyzott | | 14 800 Ft |

| Tetőbiztosítás | | | | |
|----------------|---|-------|---------------|-----------|
| Cikkszám | Termék | Szín | db/ csomag | Nettó |
| 6050974 | 10 Biztosító kampó TSDH (EN 517 B / EN 795) | Piros | 1 | 14 000 Ft |

| Javítófesték | | | | |
|--------------|---------------------|----------|---------------|----------|
| Cikkszám | Termék | Szín | db/ csomag | Nettó |
| 6090223 | Javítófesték 250 ml | Barna | 1 | 4 500 Ft |
| 6090224 | | Antracit | | 4 500 Ft |

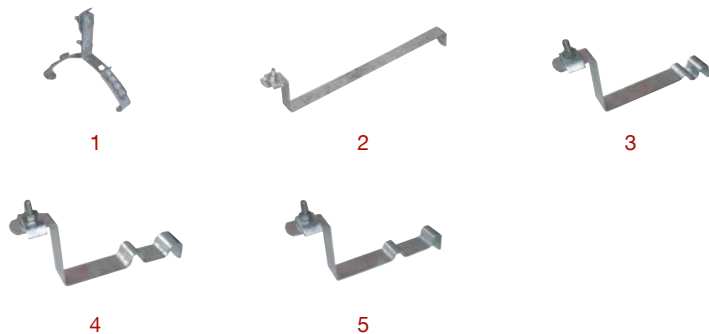

| Villámhárítás | | | |
|---------------|---|---------------|--------|
| Cikkszám | Termék | db/ csomag | Nettó |
| 6090202 | 1 Univerzális villámhárító tartó sajtolt sima és hornyolt gerinccserepekhez | 1 | 671 Ft |
| 6090193 | 2 Villámhárító tartó TWIST, NATIVA Plus, HÓDFARKÚ, TÁSKA, PILIS, KÉKES, ZEMPLÉN tetőcserepekhez | 1 | 671 Ft |
| 6090195 | 3 Villámhárító tartó TANGÓ tetőcserepéhez | 1 | 671 Ft |
| 6090194 | 4 Villámhárító tartó TANGÓ+ tetőcserepéhez | 1 | 671 Ft |
| 6090199 | 5 Villámhárító tartó RUMBA tetőcserepéhez | 1 | 671 Ft |

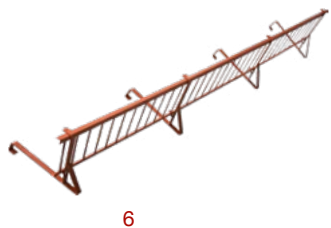

| Hófogórács garnitúra | | | | |
|----------------------|--|-------------|---------------|-----------|
| Cikkszám | Termék | Szín | db/ csomag | Nettó |
| 6050709 | 6 Univerzális hófogórács garnitúra 3000 × 200 mm (1db hófogórács, 4db tartóelem, 2db toldóbilincs) | Piros | 1 | 18 700 Ft |
| 6050710 | | Barna | | 18 700 Ft |
| 6050711 | | Antracit | | 18 700 Ft |
| 6050712 | | Horganyzott | | 13 800 Ft |



| Fém hófogók | | | | |
|-------------|--|----------|---------------|--------|
| Cikkszám | Termék | Szín | db/ csomag | Nettó |
| 6050577 | 7 HÓDFARKÚ, TÁSKA és HORNYOLT tetőcserepekhez C380 | Piros | 60 | 250 Ft |
| 6050905 | | Rézbarna | | 250 Ft |
| 6050575 | | Barna | | 250 Ft |
| 6050576 | | Fekete | | 250 Ft |
| 6050941 | 8 NATIVA Plus és TWIST tetőcserepekhez D87-380 | Piros | 60 | 250 Ft |
| 6050942 | | Rézbarna | | 250 Ft |
| 6050943 | | Barna | | 250 Ft |
| 6050944 | | Fekete | | 250 Ft |
| 6050620 | 9 NATIVA és BOLERO tetőcserepekhez D51-380 | Piros | 60 | 250 Ft |
| 6050920 | | Rézbarna | | 250 Ft |
| 6050550 | | Barna | | 250 Ft |
| 6050921 | | Fekete | | 250 Ft |
| 6050601 | 10 TANGÓ és TANGÓ Plus tetőcserepekhez D39 | Piros | 60 | 250 Ft |
| 6050916 | | Rézbarna | | 250 Ft |
| 6050917 | | Barna | | 250 Ft |
| 6050602 | | Fekete | | 250 Ft |
| 6050950 | 11 RUMBA tetőcserepéhez D64-380 | Piros | 60 | 250 Ft |
| 6050951 | | Rézbarna | | 250 Ft |
| 6050952 | | Barna | | 250 Ft |
| 6050953 | | Fekete | | 250 Ft |
| 6051026 | 12 PALOTÁS tetőcserepéhez D91-380 | Piros | 60 | 250 Ft |
| 6051027 | | Barna | | 250 Ft |
| 6051028 | | Fekete | | 250 Ft |
| 6050956 | 13 FIGARO Deluxe tetőcserepéhez D93-380 | Piros | 60 | 250 Ft |
| 6051155 | | Rézbarna | | 250 Ft |
| 6050957 | | Barna | | 250 Ft |
| 6050958 | | Gránit | | 250 Ft |
| 6050959 | | Fekete | | 250 Ft |
| 6051032 | 14 FIGARO tetőcserepéhez D42-380 | Piros | 60 | 250 Ft |
| 6051033 | | Fekete | | 250 Ft |
| 6051297 | | Bazalt | | 250 Ft |



1-2



3



4-5



6-7



8

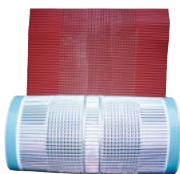

9-10

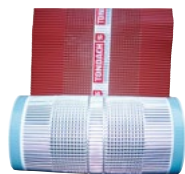

11-12



13-14



15

Viharkapcsok, cseréprögítők

| Cikkszám | Termék | db/ csomag | Nettó |
|----------|--|---------------|--------|
| 6060001 | 1 Viharkapocs kettősfedés 24 × 48 mm tetőléc esetén | 200 | 90 Ft |
| 6060002 | 2 Viharkapocs kettősfedés 30 × 50 mm tetőléc esetén | 200 | 90 Ft |
| 6060343 | 3 Kiegészítő viharkapocs koronafedéshez | 250 | 90 Ft |
| 6060347 | 4 Viharkapocs hornyolt cserepekhez 24 × 48 mm-es tetőléchez | 200 | 90 Ft |
| 6060345 | 5 Viharkapocs hornyolt cserepekhez 30 × 50 mm-es tetőléchez | 200 | 90 Ft |
| 6060180 | 6 Univerzális viharkapocs sajtolt cserepekhez 30 × 50 mm-es tetőléc esetén | 250 | 90 Ft |
| 6060182 | 7 Univerzális viharkapocs sajtolt cserepekhez 40 × 50 mm-es tetőléc esetén | 250 | 90 Ft |
| 6060294 | 8 Univerzális rögzítőelem vágott cserepekhez | 50 | 200 Ft |

Gerinc szellőzés

| Cikkszám | Termék | Szín | db/ csomag | Nettó |
|----------|---|-------------|---------------|-----------|
| 6000242 | 9 Alumínium ECO gerinc / él / élgerinc szalag, 280 mm × 5 fm (835 g) | Piros | 4 | 5 900 Ft |
| 6000243 | | Barna | | 5 900 Ft |
| 6000244 | | Fekete | | 5 900 Ft |
| 6000239 | 10 Alumínium ECO gerinc / él / élgerinc szalag PALOTÁS és RUMBA cserepekhez, 320 mm × 5 fm (955 g) | Piros | 4 | 5 900 Ft |
| 6000240 | | Barna | | 5 900 Ft |
| 6000241 | | Fekete | | 5 900 Ft |
| 6000212 | 11 Alumínium PRO gerinc / él / élgerinc szalag, 280 mm × 5 fm (1100 g) | Piros | 4 | 7 300 Ft |
| 6000213 | | Barna | | 7 300 Ft |
| 6000214 | | Fekete | | 7 300 Ft |
| 6000217 | 12 Alumínium PRO gerinc / él / élgerinc szalag PALOTÁS és RUMBA cserepekhez, 320 mm × 5 fm (1255 g) | Piros | 4 | 7 300 Ft |
| 6000218 | | Barna | | 7 300 Ft |
| 6000219 | | Fekete | | 7 300 Ft |
| 6000222 | 13 Ólom gerinc / él / élgerinc szalag, 280 mm × 5 fm | Piros | 1 | 16 000 Ft |
| 6000223 | | Barna | | 16 000 Ft |
| 6000215 | 14 Ólom gerinc / él / élgerinc szalag PALOTÁS és RUMBA cserepekhez, 320 mm × 5 fm | Piros | 1 | 18 500 Ft |
| 6000216 | | Barna | | 18 500 Ft |
| 6000227 | 15 Fém szellőzőszalag 1 fm. beszellőzési keresztmetszet: 210 mm ² /m. | Horganyzott | 1 | 3 395 Ft |



1-3



4



5



6



7



8



9

| Gerinléctartók | | | | | |
|----------------|---|--|-----------------|---------------|--------|
| Cikkszám | | Termék | Anyagszükséglet | db/ csomag | Nettó |
| 6060341 | 1 | Gerinléctartó állítható magassággal, beütőcsavarral, 50 × 105/85 mm. | 1 db / 0,7 fm | 50 | 500 Ft |
| 6060342 | 2 | Gerinléctartó állítható magassággal, beütőcsavarral, 30 × 250/85 mm. | 1 db / 0,7 fm | | 500 Ft |
| 6000199 | 3 | Gerinléctartó állítható magassággal, beütőcsavarral, 30 × 320/155 mm. | 1 db / 0,7 fm | | 500 Ft |
| 6000198 | 4 | Univerzális gerinléctartó (felületfolytonos alátéthéjazatokhoz is), 30 × 250 mm. | 1 db / 0,7 fm | | 250 Ft |

| Gerinc / él / élgerinc kiegészítők | | | | | |
|------------------------------------|---|---|--------|---------------|----------|
| Cikkszám | | Termék | Szín | db/ csomag | Nettó |
| 6060019 | 5 | Gerinccseréprögztő kapocs hornyolt gerinchez (H2) | Piros | 50 | 90 Ft |
| 6060021 | | | Barna | | 90 Ft |
| 6060020 | | | Fekete | | 90 Ft |
| 6060331 | 6 | Gerinccseréprögztő kapocs hornyolt gerinchez (H4) | Piros | 50 | 90 Ft |
| 6060332 | | | Barna | | 90 Ft |
| 6060351 | | | Gránit | | 90 Ft |
| 6060333 | | | Fekete | | 90 Ft |
| 6060321 | 7 | Gerinccseréprögztő kapocs sajtoltsima gerinchez | Piros | 50 | 90 Ft |
| 6060322 | | | Barna | | 90 Ft |
| 6060402 | | | Gránit | | 90 Ft |
| 6060326 | | | Fekete | | 90 Ft |
| 6060335 | 8 | Harangszeg L=110 mm | Piros | 100 | 90 Ft |
| 6060337 | | | Fekete | | 90 Ft |
| 6060338 | 9 | Rögztőcsavar kezdő gerinc- vagy elosztócserephez L=110 mm | Piros | 100 | 150 Ft |
| 6060339 | | | Barna | | 150 Ft |
| 6060340 | | | Fekete | | 150 Ft |
| 6090226 | | Habarcs gerinc és él kialakításához, 25 kg | Szürke | 1 | 3 200 Ft |



| Ereszkialakítás | | | | |
|-----------------|---|-------------|---------------|----------|
| Cikkszám | Termék | Szín | db/ csomag | Nettó |
| 6030078 | 1 Alumínium eresz szegélylemez (cseppentőlemez), 170 mm × 2 m | Piros | 1 | 3 500 Ft |
| 6030079 | | Barna | | 3 500 Ft |
| 6030080 | | Fekete | | 3 500 Ft |
| 6030010 | 2 Fésűs eresz szellőzőelem profilos cserepekhez, 1 fm | Fekete | 1 | 600 Ft |
| 6030015 | 3 Eresz szellőzőelem fésű nélkül sík cserepekhez, 1 fm | Fekete | 1 | 360 Ft |
| 6030023 | 4 Eresz lezárófésű profilos cserepekhez, 55 mm × 1 fm | Fekete | 1 | 360 Ft |
| 6030087 | 5 PVC eresz szellőzőszalag tekercs, 100 mm × 5 fm | Piros | 1 | 1 200 Ft |
| 6030088 | | Barna | | 1 200 Ft |
| 6030089 | | Fekete | | 1 200 Ft |
| 6030090 | 6 Alumínium eresz szellőzőszalag tekercs, 100 mm × 5 fm | Piros/Barna | 1 | 3 800 Ft |
| 6030091 | | Fekete | | 3 800 Ft |
| 6030076 | 7 PVC szellőzőszalag elem, 30 × 90 mm × 2,5 fm | Piros | 1 | 3 419 Ft |
| 6030077 | | Barna | | 3 419 Ft |
| 6030075 | 8 Alumínium szellőzőszalag elem, 30 × 90 mm × 2,5 fm | Piros | 1 | 4 070 Ft |

| Vápa | | | | |
|----------|---|-------------|---------------|-----------|
| Cikkszám | Termék | Szín | db/ csomag | Nettó |
| 6020040 | 9 Alumínium vápatekercs süllyesztett vápához, 600 mm × 2 fm | Piros/Barna | 1 | 10 000 Ft |
| 6020031 | 10 Alumínium vápatekercs süllyesztett vápához, 600 mm × 10 fm | Piros/Barna | 1 | 50 130 Ft |
| 6010045 | 11 Fém vápaelem normál vápához, 0,6 × 500 mm × 2 fm | Piros | 5 | 6 700 Ft |
| 6010046 | | Barna | | 6 700 Ft |
| 6010047 | | Fekete | | 6 700 Ft |
| 6010043 | 12 Öntapadó vápalezáró szalag 140 × 900 mm | Piros | 1 | 4 900 Ft |
| 6010044 | | Barna | | 4 900 Ft |
| 6020045 | 13 Vápatömítő 60 mm × 1 fm. kisméretű cserepekhez | Piros | 30 | 280 Ft |
| 6020047 | 14 Vápatömítő 75 mm × 1 fm. kisméretű sajtoló cserepekhez | Barna | 30 | 355 Ft |
| 6020042 | | Fekete | | 355 Ft |



1

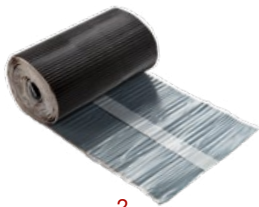

2



3



4



5



6



7



8



9



10



11

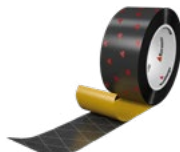

12



13

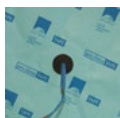

14

Fal- és kéménycsatlakozás

| Cikkszám | Termék | Szín | db/ csomag | Nettó |
|----------|--|-------------|---------------|-----------|
| 6010000 | 1 Alumínium kémény / falzáró lécszár. Szélesség: 75 mm × 1,5 fm | Piros/Barna | 20 | 1 800 Ft |
| 6010049 | | Fekete | | 1 800 Ft |
| 6010059 | 2 Alumínium kémény / falcsatlakozó szalag, 280 mm × 5 fm | Barna | 2 | 11 500 Ft |
| 6010060 | | Fekete | | 11 500 Ft |
| 6010006 | 3 Koraflex alumínium kémény / falcsatlakozó szalag 280 mm × 5 fm | Piros | 2 | 13 000 Ft |
| 6010007 | | Barna | | 13 000 Ft |
| 6010008 | | Fekete | | 13 000 Ft |
| 6010040 | 4 Koraflex Plus flexibilis kémény / falcsatlakozó szalag 300 mm × 5 fm | Piros | 2 | 23 500 Ft |
| 6010041 | | Fekete | | 23 500 Ft |

Alátét héjazatok

| Cikkszám | Termék | db/ csomag | Nettó |
|----------|---|---------------|------------|
| 6100043 | 5 TONDACH TUNING FOL N páraáteresztő alátét fólia szabadon fektetve. 1,5 × 50 m = 75 m ² ; 120 g/m ² ; Sd: 0,02 m | 1 | 25 682 Ft |
| 6100045 | 6 TONDACH TUNING FOL K páraáteresztő alátét fólia dupla ragasztósávval, szabadon fektetve vagy teljes deszkázatra. 1,5 × 50 m = 75 m ² ; 145 g/m ² ; Sd: 0,02 m | 1 | 36 300 Ft |
| 6100047 | 7 TONDACH TUNING FOL MONO DT páraáteresztő alátét fólia monolitikus membránnal, dupla ragasztósávval, szabadon fektetve vagy teljes deszkázatra. 1,5 × 50 m = 75 m ² ; 180 g/m ² ; Sd: 0,15 m | 1 | 65 000 Ft |
| 6100064 | 8 TONDACH TUNING FOL MONO PREMIUM vízhatlan (hegeszthető), páraáteresztő monolitikus alátét héjazat. 1,5 × 50 m = 75 m ² ; 340 g/m ² ; Sd: 0,18 m | 1 | 160 000 Ft |

Alátét héjazatok kiegészítő elemei

| Cikkszám | Termék | db/ csomag | Nettó |
|----------|---|---------------|-----------|
| 6180014 | 9 Oldószeres ragasztó Fol Mono Premium alátét héjazat átlapolásaihoz, 1 l | 6 | 10 419 Ft |
| 6180015 | 10 Ecetes adagoló oldószeres ragasztóhoz 0,5 l | 10 | 9 380 Ft |
| 6180013 | 11 Tömítőanyag Fol Mono Premium alátét héjazathoz, 1 kg | 1 | 10 000 Ft |
| 6180006 | 12 Univerzális ragasztószalag átlapolások lezárásához és javításhoz, 60 mm × 25 m | 10 | 3 875 Ft |
| 6180011 | 13 Szegettömítő szalag, 55 mm × 3 mm × 30 m | 10 | 3 800 Ft |
| 6070495 | 14 Öntapadó, légtömör csatlakozást biztosító tömítőgallér, 150 × 150 / Ø 5-30 mm | 1 | 2 800 Ft |

LOGISZTIKAI DÍJAK

KISZÁLLÍTÁSI DÍJAK

(egy szállítási címre egy időben szállított termékek esetén)

| | |
|--------------------------------------|---|
| 0-6 raklap | 10.000 Ft + áfa /szállítási cím (bruttó 12.700 Ft /szállítási cím) |
| 7 raklaptól | Ingyenes |
| Útdíj | 850 Ft + áfa/raklap (bruttó 1.079,5 Ft/raklap) |
| Szóló autós kiszállítási felár | 700 Ft + áfa/raklap (bruttó 889 Ft/raklap) |
| Lerakodási díj bármely termék esetén | 1.200 Ft + áfa/raklap (bruttó 1.524 Ft/raklap) |
| Csomagolási díj | 1.000 Ft + áfa/raklap (bruttó 1.270 Ft/raklap) |

A TES SZOLGÁLTATÁS DÍJAI 2 MUNKANAPOS KISZÁLLÍTÁSI IDŐGARANCIÁVAL

| | |
|---------------------------------|---|
| 30 kg-ot meg nem haladó csomag | 3.000 Ft + áfa/csomag (bruttó 3.810 Ft/csomag) |
| 60 kg-ot meg nem haladó csomag | 5.000 Ft + áfa/csomag (bruttó 6.350 Ft/csomag) |
| 1000 kg-ot nem meghaladó csomag | 10.000 Ft + áfa/csomag (bruttó 12.700 Ft/csomag) |

Amennyiben a TES szolgáltatással rendelt termékek csak raklapon szállíthatók ki, úgy a fenti TES szolgáltatási díjak a csomagolási-, út- és raklapdíjon felül értendők.

A Tondach Tuning tetőtartozékok kiszállítása TES szolgáltatással nettó 50 000 Ft megrendelés érték felett ingyenes! 2 méternél hosszabb termékek esetén a szállítás módja eltérhet, szállítási ideje hosszabb lehet.

Amennyiben a rendelés csak Tondach raklapon szállítható ki, annak díját a fentiek szerint számlázzuk, és írjuk jóvá visszavételkor. A megrendelés csak Tuning rendszerelemeket tartalmazhat!

RAKLAP ÁRAK

TONDACH-raklap ára **2.700 Ft + áfa/raklap (bruttó 3.429 Ft/raklap)**

TONDACH-raklap visszavásárlási ára **2.300 Ft + áfa/raklap (bruttó 2.921 Ft/raklap)**

(kereskedő által visszaszállítva)

FUWARDÍJ-HOZZÁJÁRULÁS

Csornai és import alapcserepek Csornáról való elszállítása esetén: **6 Ft + áfa / db (bruttó 7,62 Ft / db)**

Békéscsabán gyártott alapcserepek Békéscsabáról való elszállítása esetén: **7 Ft + áfa / db (bruttó 8,89 Ft / db)**

Gerinccserepek elszállítása esetén: **20 Ft + áfa / db (bruttó 25,4 Ft / db)**

ÜGYFÉLSZOLGÁLAT

BÉKÉSCSABAI GYÁREGYSÉG

Logisztika **+36 66 530 486**Belső vevőszolgálat **+36 66 530 497**

CSORNAI GYÁREGYSÉG

Logisztika **+36 96 592 441**Belső vevőszolgálat **+36 96 592 440**

ÁLTALÁNOS E-MAIL ELÉRHETŐSÉG

webshop.tondach@wienerberger.hu

MÉRNÖK-SZAKTANÁCSADÓK

SOMOGY MEGYE, TOLNA MEGYE,
BARANYA MEGYE

Dörnyei Dorián

Mobil **+36 30 329 8630**E-mail **Dorian.Dornyei@wienerberger.hu**BUDAPEST (IV., XV., XIII., V., VI., VII., VIII., XIV.,
XVI., PEST MEGYE (DUNÁTÓL KELETRE, 31-
ES ÚTTÓL ÉSZAKRA), NÓGRÁD MEGYE

Simigh Attila

Mobil **+36 30 329 8870**E-mail **Attila.Simigh@wienerberger.hu**BORSOD-ABAÚJ-ZEMPLÉN MEGYE,
HAJDÚ-BIHAR MEGYE, HEVES MEGYE,
SZABOLCS-SZATMÁR-BEREG MEGYE

Herczku Anikó

Mobil **+36 30 983 8539**E-mail **Aniko.Herczku@wienerberger.hu**

FEJÉR MEGYE, VESZPRÉM MEGYE

Vancsó Tamás

Mobil **+36 30 757 7237**E-mail **Tamas.Vancso@wienerberger.hu**ZALA MEGYE, GYŐR-MOSON-SOPRON
MEGYE, VAS MEGYE

Izer Norbert

Mobil **+36 30 559 9390**E-mail **Norbert.Izer@wienerberger.hu**BUDAPEST (XXI., IX., X., XVII., XIX., XVIII., XX.,
XXIII.), PEST MEGYE (DUNÁTÓL KELETRE, 31-
ES ÚTTÓL DÉLRE), BÁCS-KISKUN MEGYE

Rusz Attila

Mobil **+36 30 983 8535**E-mail **Attila.Rusz@wienerberger.hu**BÉKÉS MEGYE, CSONGRÁD MEGYE, JÁSZ-
NAGYKUN-SZOLNOK MEGYE

Kocsis Zoltán

Mobil **+36 30 928 7422**E-mail **Zoltan.Kocsis@wienerberger.hu**BUDAPEST (I., II., III., XII., XI., XXII.)
PEST MEGYE (A DUNÁTÓL NYUGATRA),
KOMÁROM-ESZTERGOM MEGYE

Tarjányi Róbert

Mobil **+36 30 928 7431**E-mail **Robert.Tarjanyi@wienerberger.hu**

| Raklaponkénti darabszám | | | | | | | | | | | | |
|--|-------------------|-------|-------------------|--------------------------|---------|---------|---------|-------------------|--------|-------|--------|------------------|
| db/raklap | HÓDFARKÚ 19x40 | TÁSKA | HÓDFARKÚ 18x38 | KÉKES, ZEMPLÉN, PILIS | KÉKES + | TANGÓ | PALOTÁS | TWIST TANGÓ+ | BOLERO | RUMBA | FIGARO | FIGARO Deluxe |
| Alapcserép | 420 | 420 | 420 | 300 | 384 | 350 | 240 | 280 | 280 | 240 | 240 | 280 |
| Félcserép | | | | 600 | 480 | 280 | | 280 | | | 300 | 300 |
| 3/4 es cserép | 420 | | | | | | | | | | | |
| Taréjcserep (kettősfedéshez) | 420 | 420 | 420 | | | | | | | | | |
| 3/4-es taréjcserep (kettősfedéshez) | 420 | | | | | | | | | | | |
| Zárócserép | | | | | | | 200 | | | 120 | | |
| Ereszcserép | 420 | 420 | 420 | | | | | | | | | |
| Szélcserep jobbos/balos | 300 | 300 | 300 | | | | | | | | | |
| Szellőzőcserép | 216 | 216 | 160 | 180 | 180 | 240/120 | 120 | 128 | 128 | 128 | 240 | 280 |
| Szellőző alátétcserep, balos, kettősfedéshez | 420 | 420 | 420 | | | | | | | | | |
| Szellőző alátétcserep, jobbos, kettősfedéshez | 420 | 420 | 420 | | | | | | | | | |
| Szellőző alátétcserep balos, koronafedéshez | 420 | 420 | 420 | | | | | | | | | |
| Szellőző alátétcserep jobbos, koronafedéshez | 420 | 420 | 420 | | | | | | | | | |
| Szegőcserép jobbos | | | | | 112 | 48 | 30 | 64 | 64 | 48 | 64 | 280 |
| Szegőcserép balos | | | | | 112 | 48 | 30 | 72 | 72 | 56 | 64 | 280 |
| Szegőzáró jobbos | | | | | | | 30 | | | 48 | | |
| Szegőzáró balos | | | | | | | 30 | | | 56 | | |
| Szegőcseréphez lezárólap, jobbos | | | | | | | | | | | | 400 |
| Szegőcseréphez lezárólap, balos | | | | | | | | | | | | 400 |
| Hófogócserep | 120 | 120 | 160 | | | 80 | | 80 | 80 | 72 | | |



Tondach Magyarország Zrt.

Cím
9300 Csorna, Cserépgyári út 1.

T + 36 40 27 3737
info@wienerberger.hu
www.wienerberger.hu
www.clay-wienerberger.com